

Technický katalog

DVEŘNÍCH SYSTÉMŮ DORSIS



OBSAH TECHNICKÉHO KATALOGU

- 4-5 PŘEHLED PRODUKTŮ A SYSTÉMŮ DORSIS
- 6-9 DVEŘE SE SKRYTOU ZÁRUBNÍ DURUS 45
- 10-13 DVEŘE SE SKRYTOU ZÁRUBNÍ FORTIUS 52
- 14 DVEŘE SE SKRYTOU ZÁRUBNÍ FORTIUS 52 BEZ HORNÍHO NADPRAŽÍ
- 15 DVEŘE SE SKRYTOU ZÁRUBNÍ FORTIUS 52 S NADSVĚTLÍKEM
- 16-19 DVEŘE SE SKRYTOU ZÁRUBNÍ FORTIUS 52 S OBKLADEM
- 20-25 DVEŘE V LÍCI STĚNY SE SKRYTOU A RÁMOVOU ZÁRUBNÍ FORTIUS WOODY
- 26-31 PROTIPOŽÁRNÍ DVEŘE SE SKRYTOU ZÁRUBNÍ FORTIUS EI30
- 32-37 BEZPEČNOSTNÍ DVEŘE SE SKRYTOU ZÁRUBNÍ SAFETY RC2
- 38 AKUSTICKÉ DVEŘE SE SKRYTOU ZÁRUBNÍ FORTIUS AKUSTIK
- 39 AKUSTICKÉ DVEŘE SE SKRYTOU ZÁRUBNÍ DURUS AKUSTIK
- 40 CELOSKLENĚNÉ DVEŘE VITRUM
- 41 SKRYTÝ ÚLOŽNÝ SYSTÉM VANUS
- 42-43 SKRYTÁ SOKLOVÁ LIŠTA LINUS 13, 15
- 44-49 DVEŘE S BEZOBLOŽKOVÝM POUZDREM BELPORT
- 50-52 PIVOTOVÉ DVEŘE AXON
- 52-53 HLINÍKOVÉ RÁMOVÉ PŘÍČKY DIGERO SWING
- 54-55 HLINÍKOVÉ RÁMOVÉ PŘÍČKY DIGERO SLIDE
- 56-57 PŘÍSLUŠENSTVÍ A VOLITELNÉ DOPLŇKY
- 58 VARIANTY OTEVÍRÁNÍ SKRYTÝCH DVEŘÍ A SCHÉMA PŘECHODŮ PODLAH
- 59 ZÁKLADNÍ POŽADAVKY STAVEBNÍCH OTVORŮ



PŘEHLED PRODUKTŮ A SYSTÉMŮ DORSIS

DURUS 45

základní řada dveří se skrytou zárubní do výšky 2400 mm

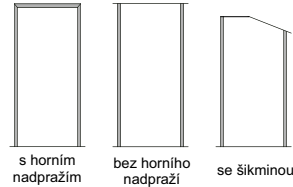
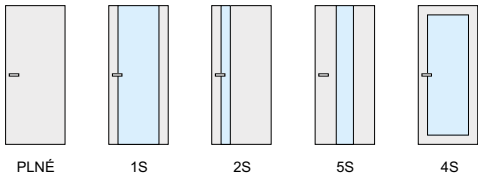

FORTIUS 52

exkluzivní řada dveří se skrytou zárubní do výšky až 3500 mm s možností variantního provedení

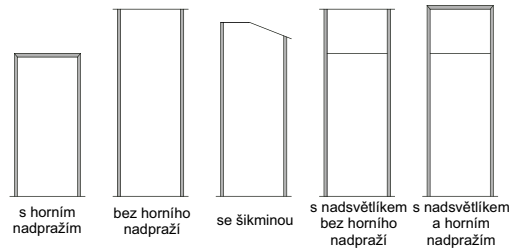
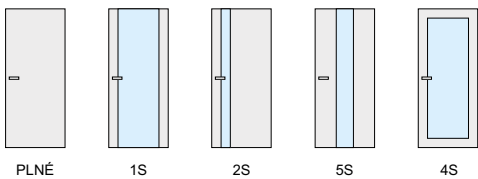

FORTIUS WOODY

dveře v líci stěny se skrytou a rámovou zárubní do výšky 2800 mm

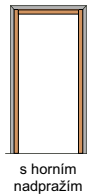
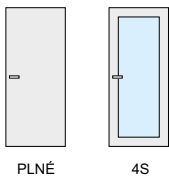

FORTIUS AKUSTIK, DURUS AKUSTIK

protihlukové řešení dveří se skrytou zárubní s certifikovanou zvukovou izolací do výšky 2600 mm

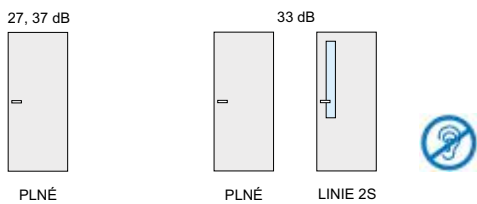

POUZE V KOMPLETU
DVEŘE - ZÁRUBEŇ

FORTIUS EI 30

protipožární řešení dveří se skrytou zárubní s odolností 30 min. do výšky 2600 mm

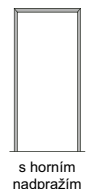
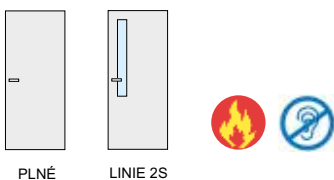

POUZE V KOMPLETU
DVEŘE - ZÁRUBEŇ

SAFETY RC2

bezpečnostní řešení interiérových dveří se skrytou zárubní do výšky až 2600 mm s možností protipožárního a akustického řešení

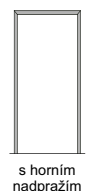

POUZE V KOMPLETU
DVEŘE - ZÁRUBEŇ

PŘEHLED PRODUKTŮ A SYSTÉMŮ DORSIS

VITRUM

celoskleněné dveře ve skryté zárubni FORTIUS do výšky 2800 mm

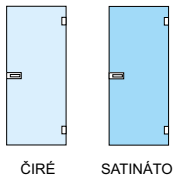

ČIRÉ SATINÁTO

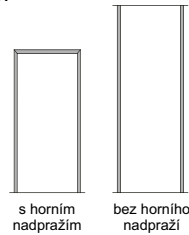

s horním nadpražím bez horního nadpraží

VANUS

systémové řešení dveří ve skryté zárubni s otevíráním na PUSH-UP

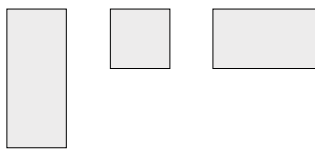

PLNÉ

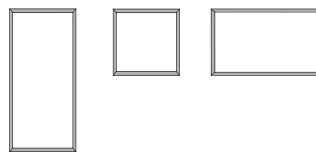

LINUS

skrytý sokl včetně koncovek ke skrytým zárubním s možností prosvětlením LED páskem

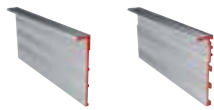

LINUS 13 LINUS 15

BELPORT

systémové řešení posuvných dveří do bezobložkového pouzdra šířky do 1500 mm a výšky do 2700 mm

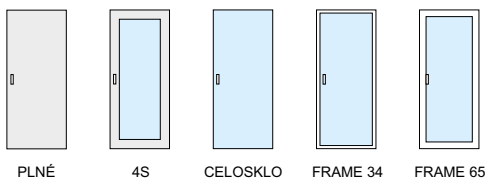

PLNÉ 4S CELOSKLO FRAME 34 FRAME 65

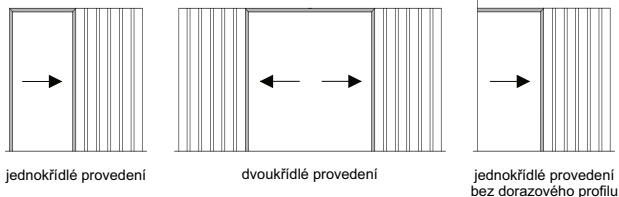

jednokřídle provedení dvoukřídle provedení jednokřídle provedení bez dorazového profilu

AXON

systém pivotových dveří šířky do 2250 mm, výšky až 3000 mm a hmotnosti do 150 kg

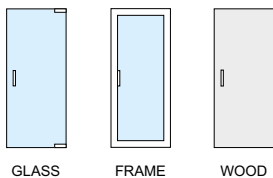

GLASS FRAME WOOD

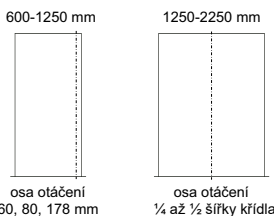

osa otáčení 60, 80, 178 mm osa otáčení 1/4 až 1/2 šířky křídla

DIGERO

rámové hliníková a ocelové příčky, možné i v provedení s dvoukřídlymi dveřmi; dveře otočné i posuvné

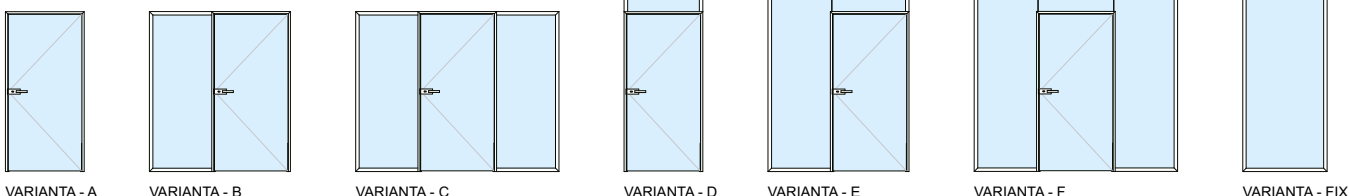

VARIANTA - A VARIANTA - B VARIANTA - C VARIANTA - D VARIANTA - E VARIANTA - F VARIANTA - FIX



MODELOVÉ PŘÍKLADY PRO JMENOVITÉ ROZMĚRY 600 - 900 / 1970 - 2400 mm

JMENOVITÝ ROZMĚR (světlost)	DOPORUČENÝ ROZMĚR STAVEBNÍHO OTVORU	VNĚJŠÍ ROZMĚR ZÁRUBNĚ
šířka / výška	šířka+120 / výška+60	šířka+98 / výška+49
700 / 1970	820 / 2030	798 / 2019
800 / 2100	920 / 2160	898 / 2149
900 / 2400	1020 / 2460	998 / 2449

minimální tloušťka příčky 90 mm

uvedené rozměry v mm

■ pro jmenovitý rozměr vyšší než 2400 mm jsou určeny skryté zárubně FORTIUS 52

Osazení zárubně před dokončením omítky

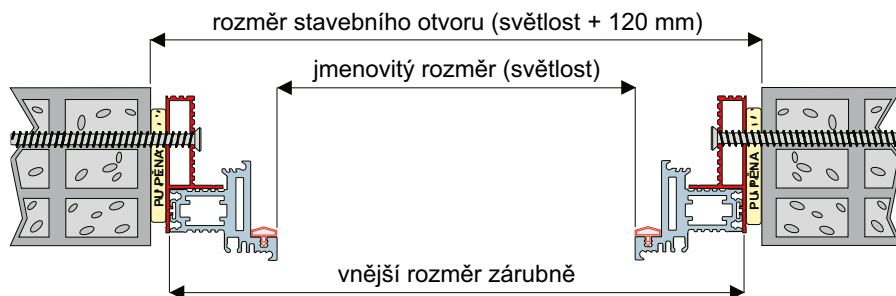

Po zaomítnutí

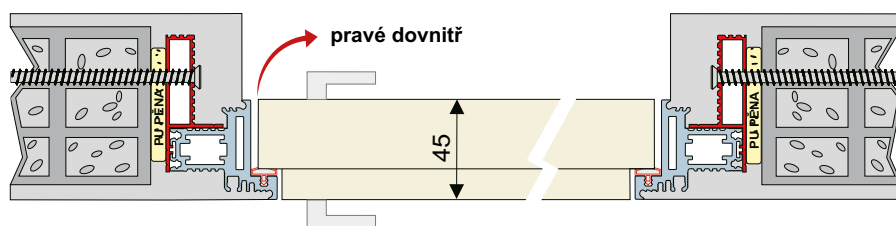

Varianta pro monolitické příčky, nosné zdivo a atypické provedení

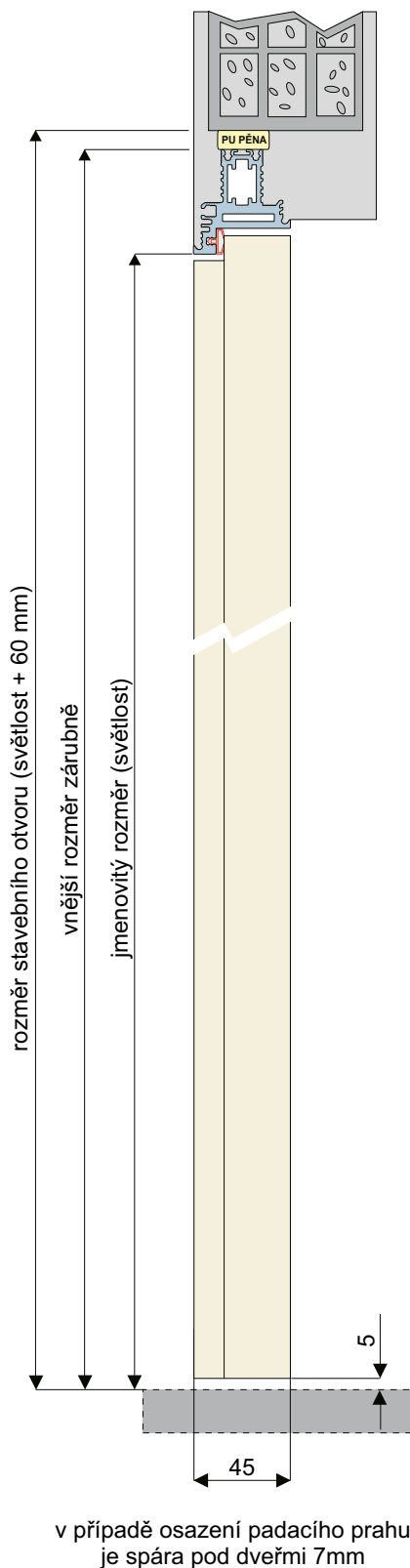
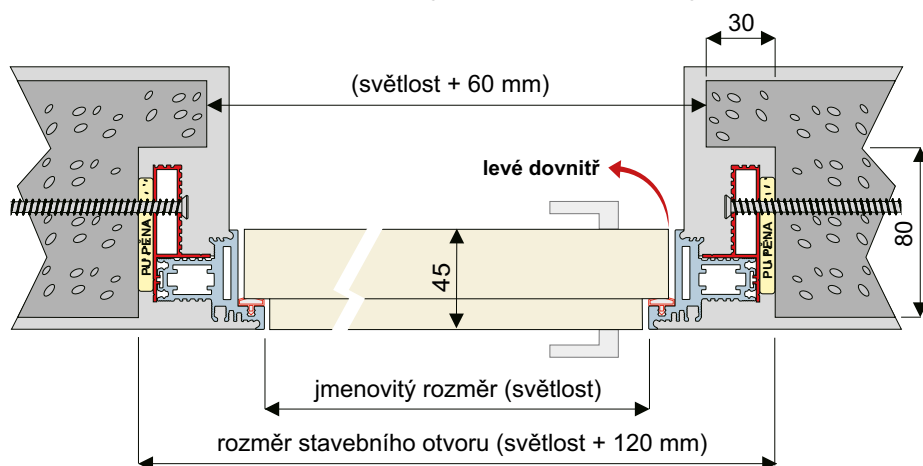



MODELOVÉ PŘÍKLADY PRO JMENOVITÉ ROZMĚRY 600 - 900 / 1970 - 2400 mm

JMENOVITÝ ROZMĚR (světlost)	DOPORUČENÝ ROZMĚR STAVEBNÍHO OTVORU	VNĚJŠÍ ROZMĚR ZÁRUBNĚ
šířka / výška	šířka+120 / výška+60	šířka+98 / výška+49
700 / 1970	820 / 2030	798 / 2019
800 / 2100	920 / 2160	898 / 2149
900 / 2400	1020 / 2460	998 / 2449

minimální tloušťka přičky 90 mm

uvedené rozměry v mm

■ pro jmenovitý rozměr vyšší než 2400 mm jsou určeny skryté zárubně FORTIUS 52

Osazení zárubně před dokončením omítky

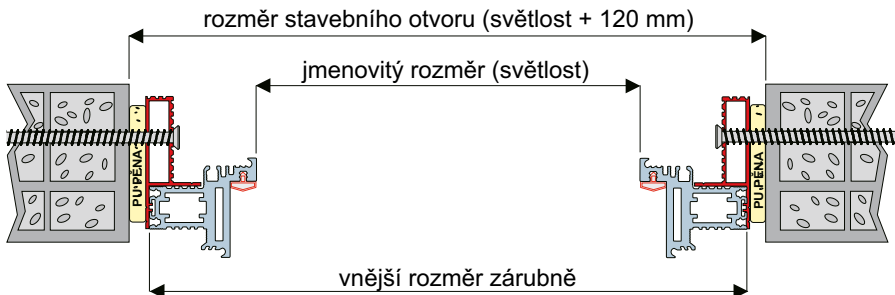

Po zaomíání

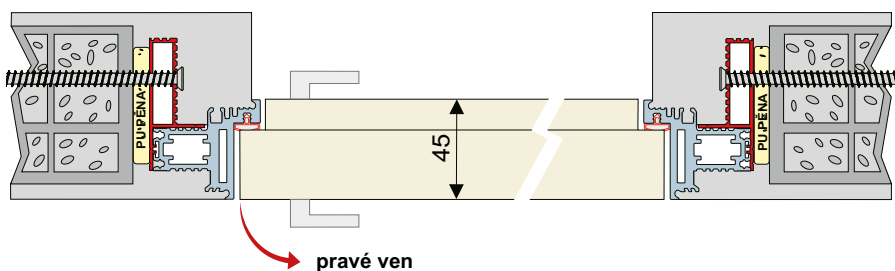

Varianta pro monolitické přičky, nosné zdivo a atypické provedení

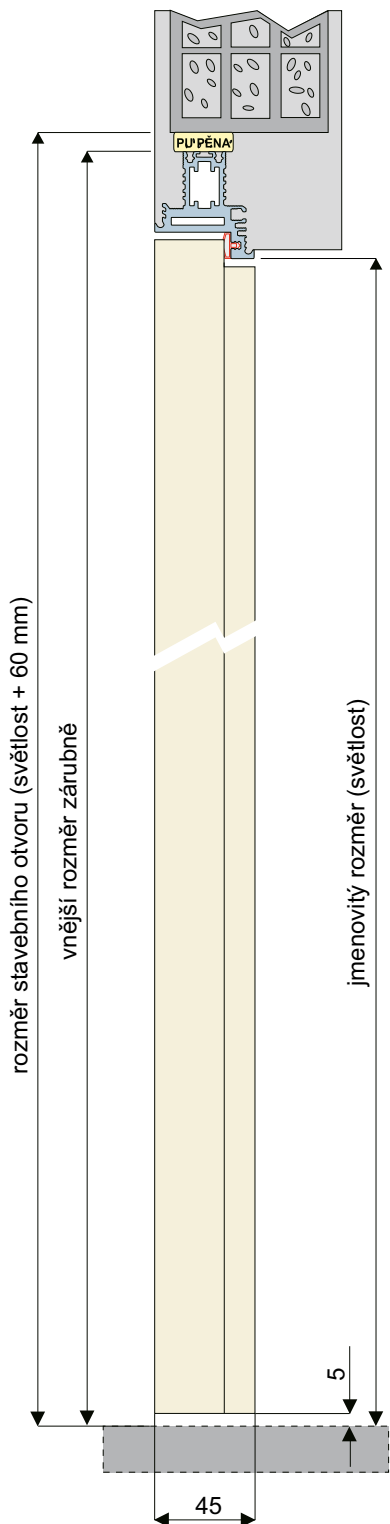
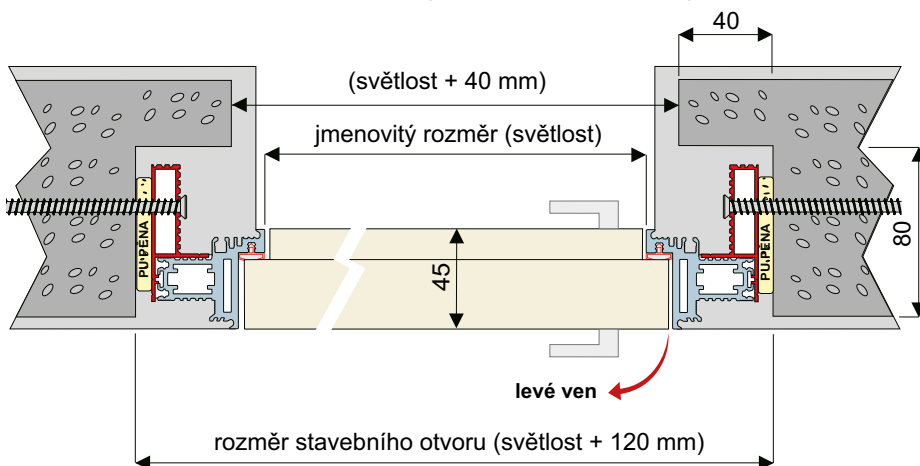

v případě osazení padacího prahu je spára pod dveřmi 7mm

MODELOVÉ PŘÍKLADY PRO JMENOVITÉ ROZMĚRY 600 - 900 / 1970 - 2400 mm

JMENOVITÝ ROZMĚR (světlost)	DOPORUČENÝ ROZMĚR STAVEBNÍHO OTVORU	VNĚJŠÍ ROZMĚR ZÁRUBNĚ
šířka / výška	šířka+120 / výška+60	šířka+98 / výška+49
700 / 1970	820 / 2030	798 / 2019
800 / 2100	920 / 2160	898 / 2149
900 / 2400	1020 / 2460	998 / 2449

minimální tloušťka příčky 100 mm

uvedené rozměry v mm

■ pro jmenovitý rozměr vyšší než 2400 mm jsou určeny skryté zárubně FORTIUS 52

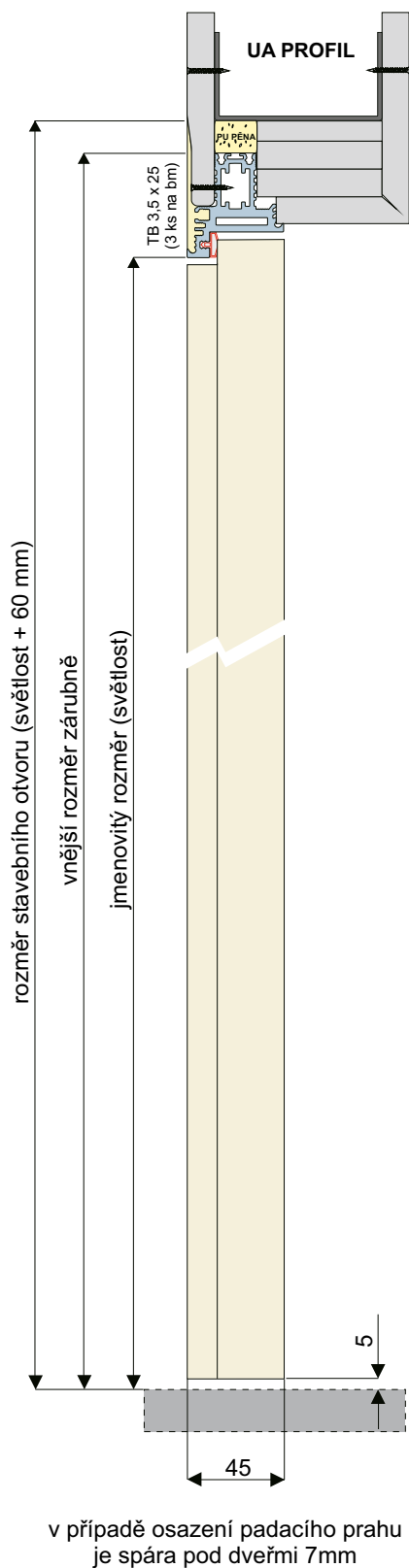

Osazení zárubně před dokončením jednoduchého opláštění SDK

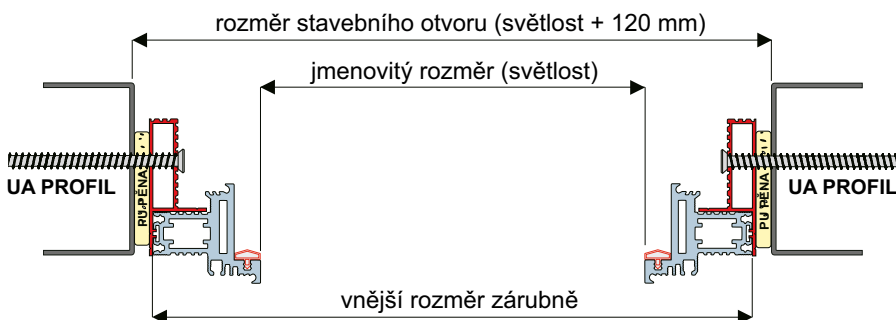

Jednoduché opláštění SDK

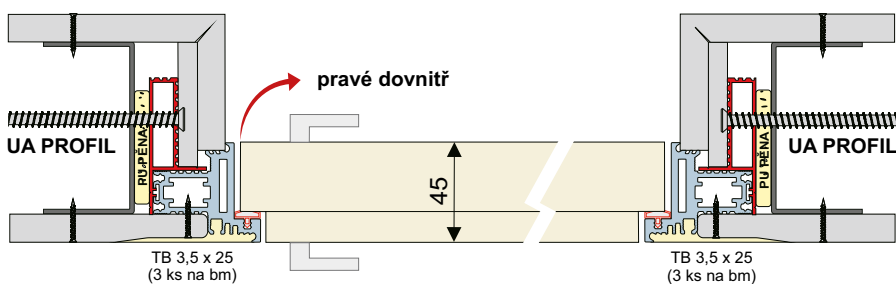

Dvojitě opláštění SDK

před montáží zárubně nutno instalovat první záklop SDK

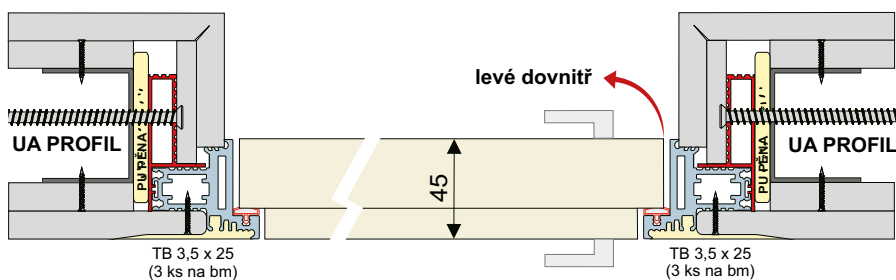

MODELOVÉ PŘÍKLADY PRO JMENOVITÉ ROZMĚRY 600 - 900 / 1970 - 2400 mm

JMENOVITÝ ROZMĚR (světlost)	DOPORUČENÝ ROZMĚR STAVEBNÍHO OTVORU	VNĚJŠÍ ROZMĚR ZÁRUBNĚ
šířka / výška	šířka+120 / výška+60	šířka+98 / výška+49
700 / 1970	820 / 2030	798 / 2019
800 / 2100	920 / 2160	898 / 2149
900 / 2400	1020 / 2460	998 / 2449

minimální tloušťka přičky 100 mm

uvedené rozměry v mm

■ pro jmenovitý rozměr vyšší než 2400 mm jsou určeny skryté zárubně FORTIUS 52

Osazení zárubně před dokončením jednoduchého opláštění SDK

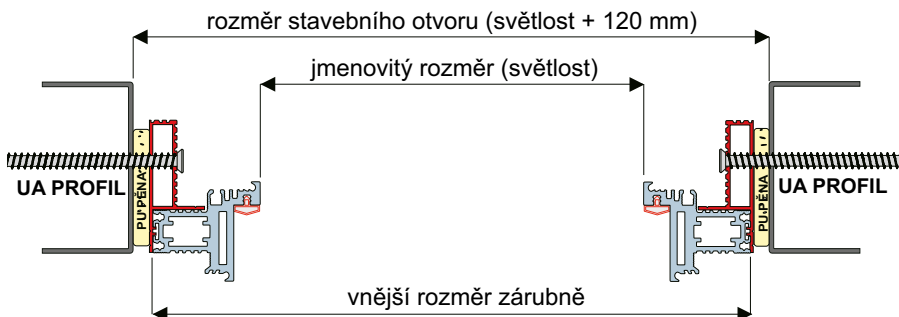

Jednoduché opláštění SDK

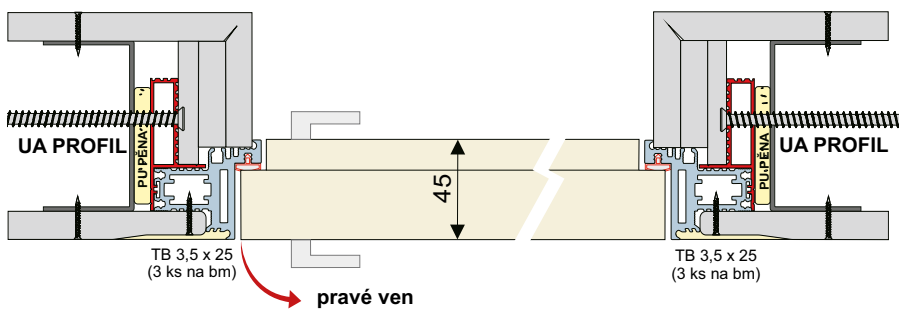

Dvojitě opláštění SDK

před montáží zárubně nutno instalovat první záklop SDK

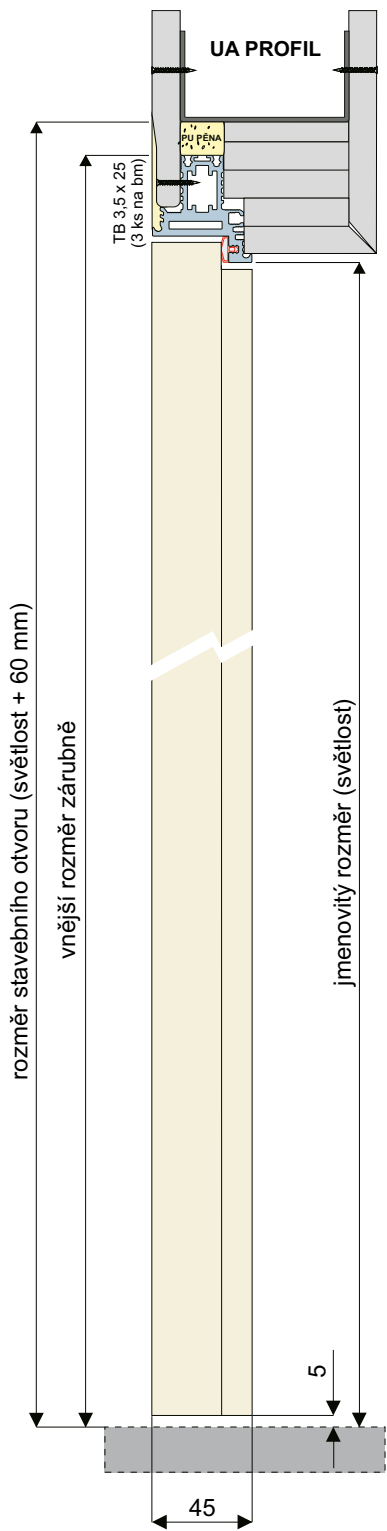
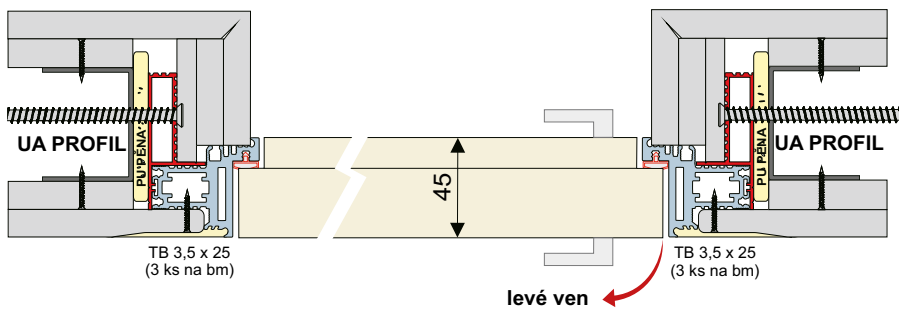

v případě osazení padacího prahu je spára pod dveřmi 7mm



MODELOVÉ PŘÍKLADY PRO JMENOVITÉ ROZMĚRY 600 - 900 / 1970 - 2800 mm

JMENOVITÝ ROZMĚR (světlost)	DOPORUČENÝ ROZMĚR STAVEBNÍHO OTVORU	VNĚJŠÍ ROZMĚR ZÁRUBNĚ
šířka / výška	šířka+120 / výška+60	šířka+98 / výška+49
700 / 2100	820 / 2160	798 / 2149
800 / 2300	920 / 2360	898 / 2349
900 / 2700	1020 / 2760	998 / 2749

minimální tloušťka přičky 90 mm

uvedené rozměry v mm

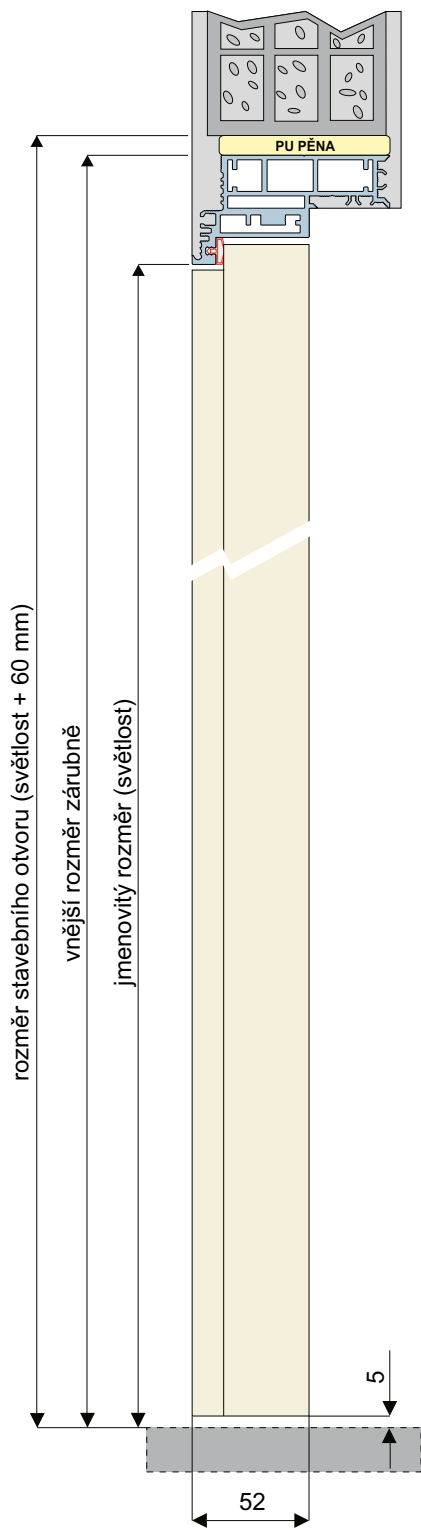

v případě osazení padacího prahu je spára pod dveřmi 7mm

Osazení zárubně před dokončením omítky

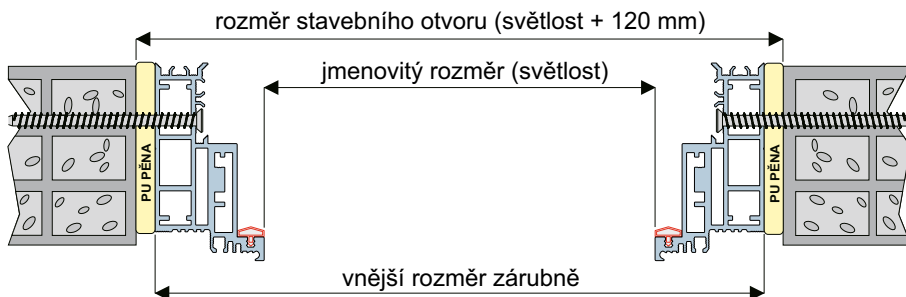

Po zaomíání

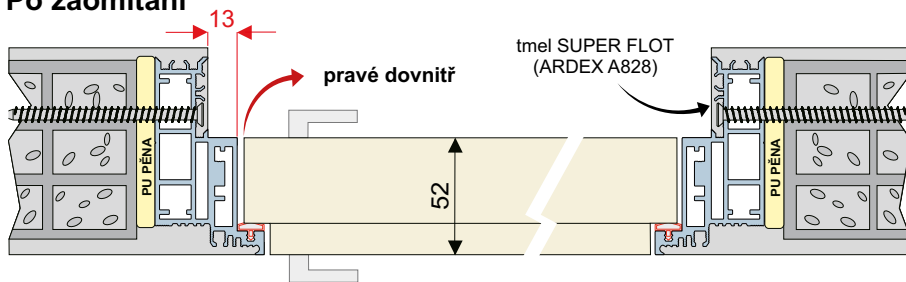

Varianta pro monolitické přičky, nosné zdivo a atypické provedení

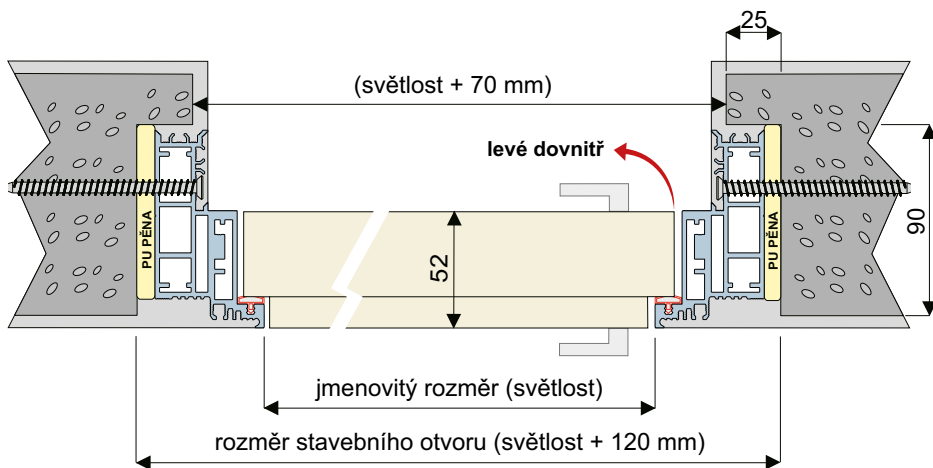



MODELOVÉ PŘÍKLADY PRO JMENOVITÉ ROZMĚRY 600 - 900 / 1970 - 2800 mm

JMENOVITÝ ROZMĚR (světlost)	DOPORUČENÝ ROZMĚR STAVEBNÍHO OTVORU	VNĚJŠÍ ROZMĚR ZÁRUBNĚ
šířka / výška	šířka+120 / výška+60	šířka+98 / výška+49
700 / 2100	820 / 2160	798 / 2149
800 / 2300	920 / 2360	898 / 2349
900 / 2700	1020 / 2760	998 / 2749

minimální tloušťka přičky 90 mm

uvedené rozměry v mm

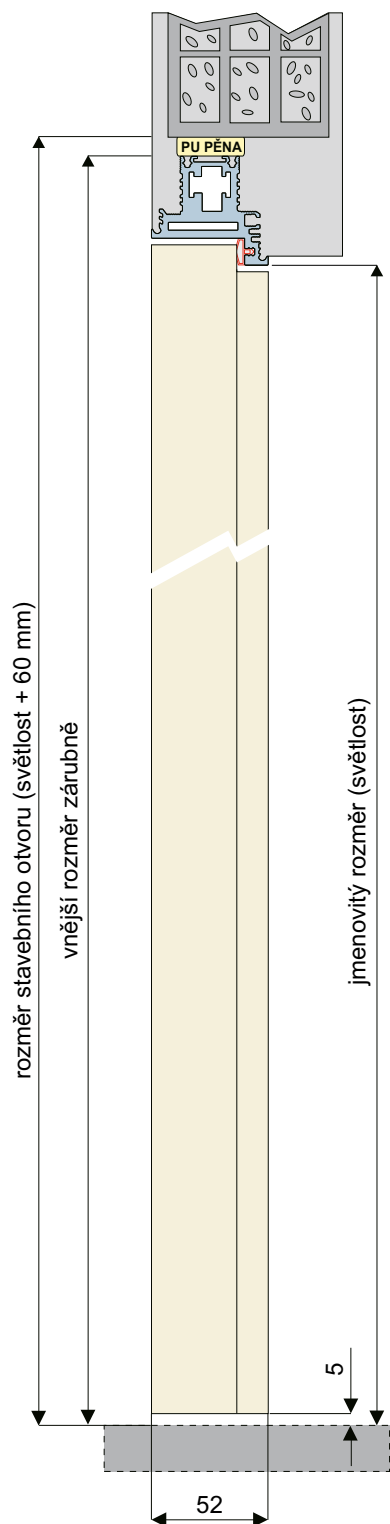

v případě osazení padacího prahu
je spára pod dveřmi 7mm

Osazení zárubně před dokončením omítky

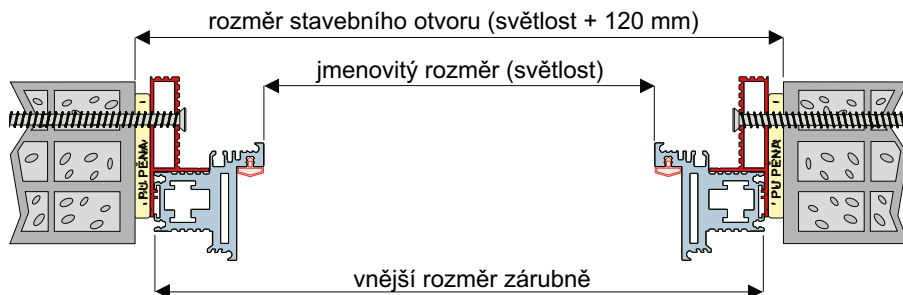

Po zaomíání

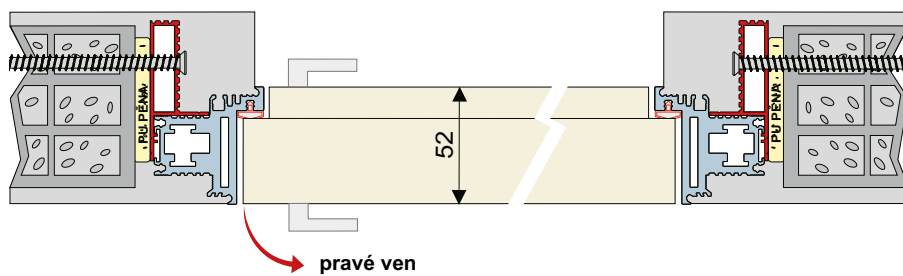

Varianta pro monolitické přičky, nosné zdivo a atypické provedení

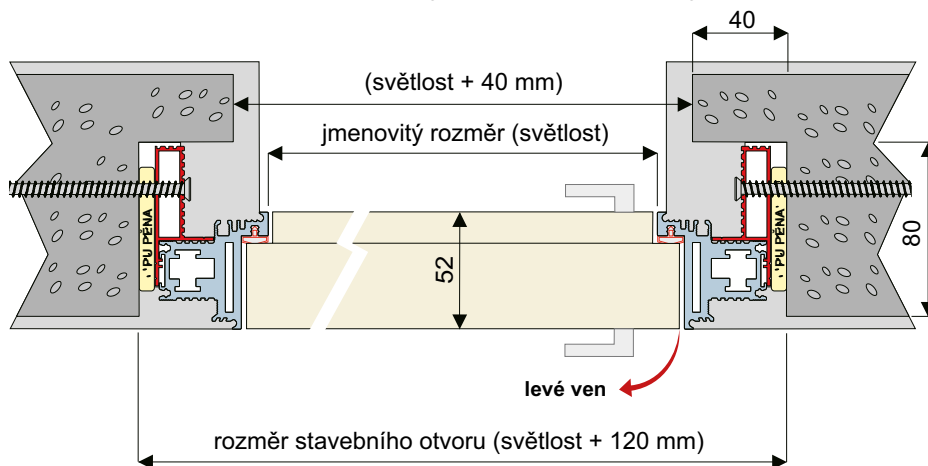

MODELOVÉ PŘÍKLADY PRO JMENOVITÉ ROZMĚRY 600 - 900 / 1970 - 2800 mm

JMENOVITÝ ROZMĚR (světlost)	DOPORUČENÝ ROZMĚR STAVEBNÍHO OTVORU	VNĚJŠÍ ROZMĚR ZÁRUBNĚ
šířka / výška	šířka+120 / výška+60	šířka+98 / výška+49
700 / 2100	820 / 2160	798 / 2149
800 / 2300	920 / 2360	898 / 2349
900 / 2700	1020 / 2760	998 / 2749

minimální tloušťka přičky 100 mm

uvedené rozměry v mm

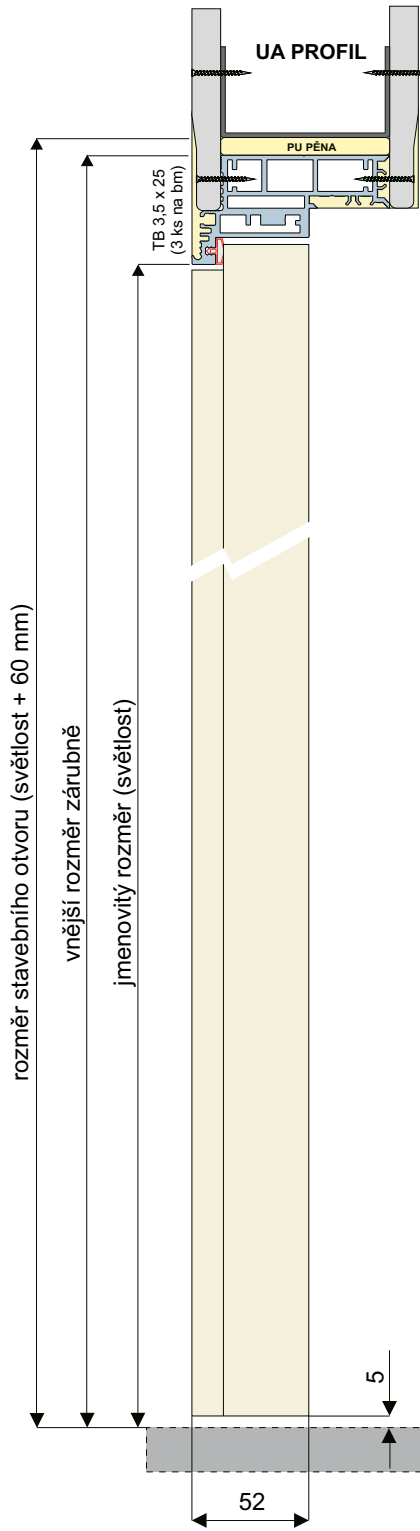

v případě osazení padacího prahu
je spára pod dveřmi 7mm

Osazení zárubně před dokončením jednoduchého opláštění SDK

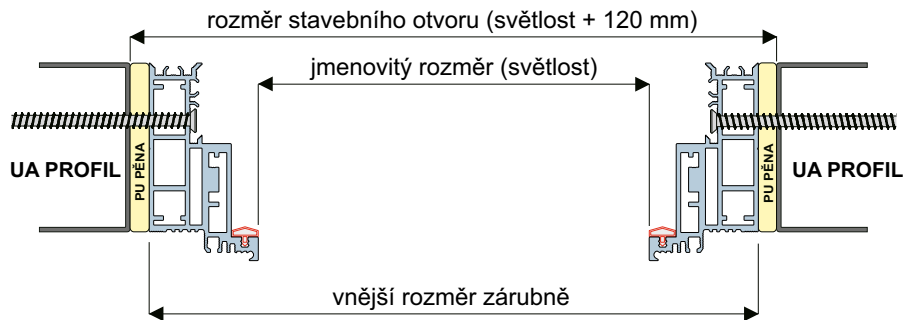

Jednoduché opláštění SDK

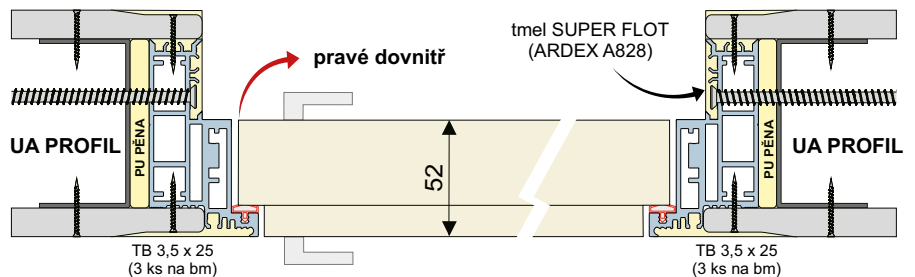

Příklad dvojitého opláštění SDK

před montáží zárubně nutno instalovat první záklop SDK

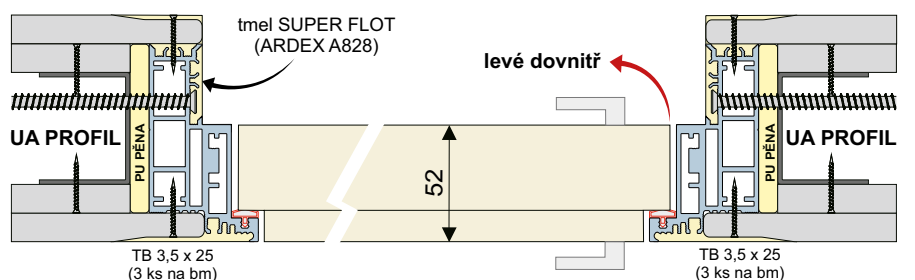



MODELOVÉ PŘÍKLADY PRO JMENOVITÉ ROZMĚRY 600 - 900 / 1970 - 2800 mm

JMENOVITÝ ROZMĚR (světlost)	DOPORUČENÝ ROZMĚR STAVEBNÍHO OTVORU	VNĚJŠÍ ROZMĚR ZÁRUBNĚ
šířka / výška	šířka+120 / výška+60	šířka+98 / výška+49
700 / 2100	820 / 2160	798 / 2149
800 / 2300	920 / 2360	898 / 2349
900 / 2700	1020 / 2760	998 / 2749

minimální tloušťka přičky 100 mm

uvedené rozměry v mm

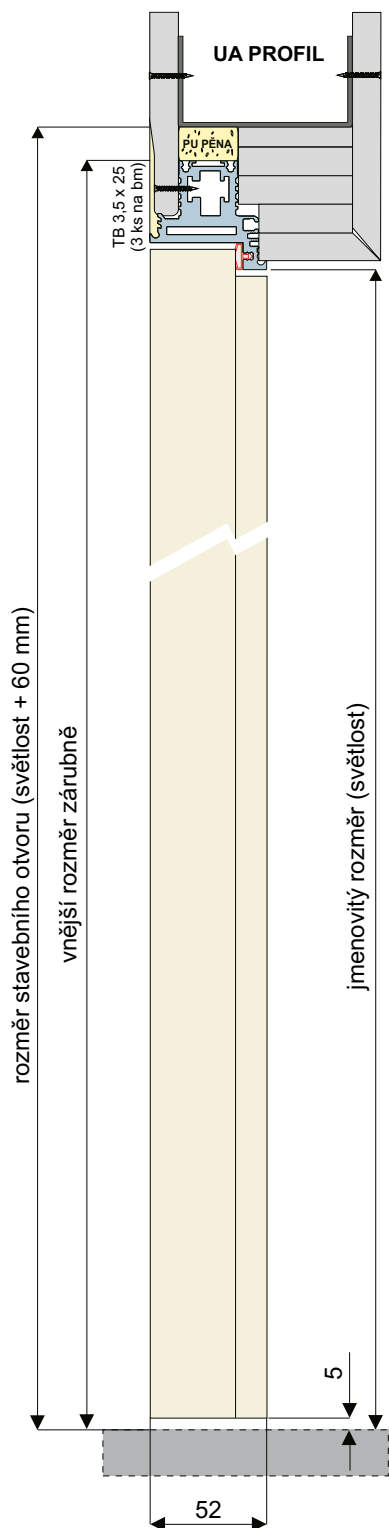

v případě osazení padacího prahu je spára pod dveřmi 7mm

Osazení zárubně před dokončením jednoduchého opláštění SDK

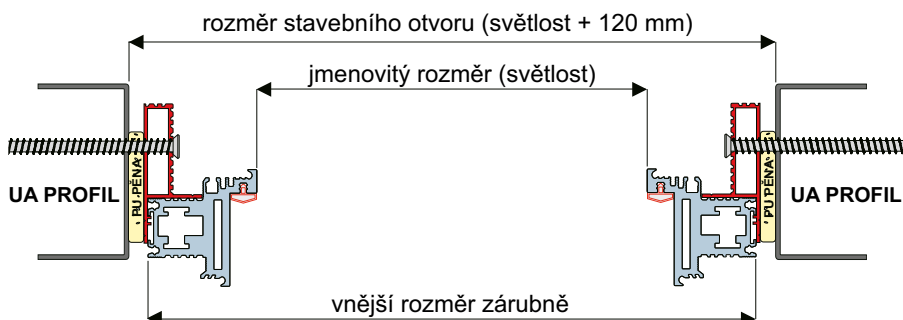

Jednoduché opláštění SDK

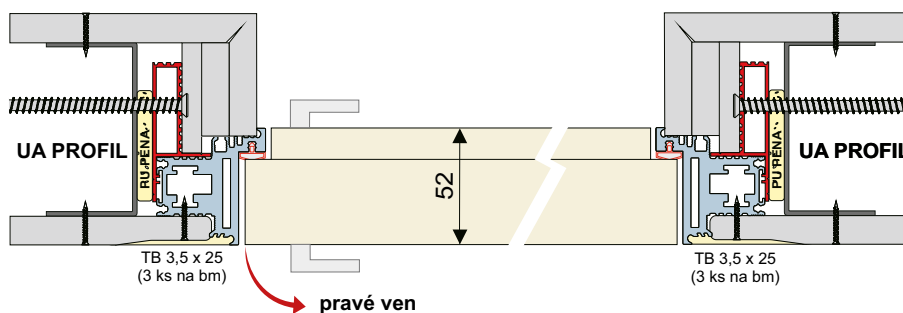

Dvojitě opláštění SDK

před montáží zárubně nutno instalovat první záklop SDK

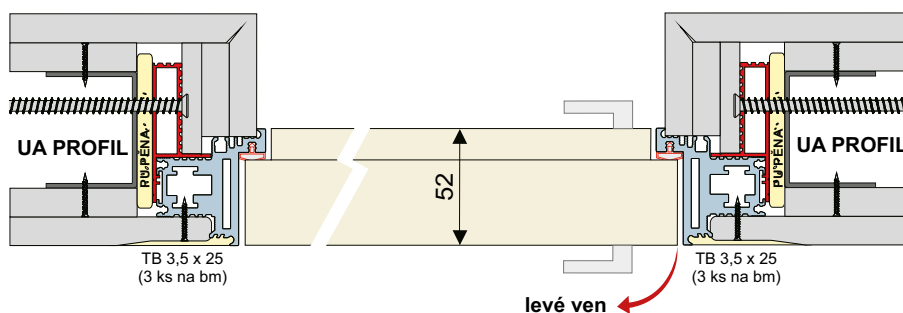

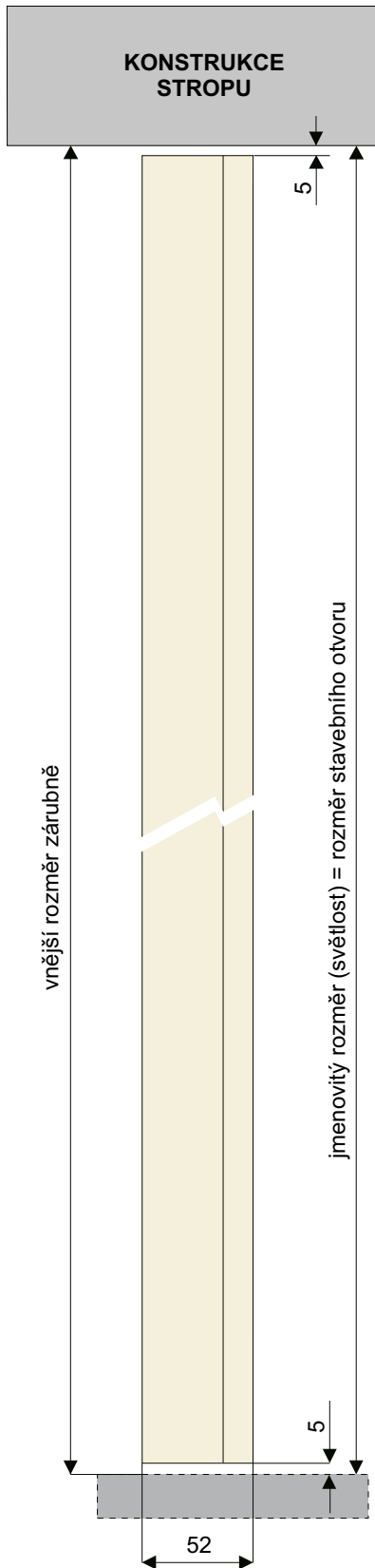

v případě osazení padací prahu
je spára pod dveřmi 7mm

MODELOVÉ PŘÍKLADY PRO JMENOVITÉ ROZMĚRY 600 - 900 / 2300 - 2800 mm

JMENOVITÝ ROZMĚR (světlost)	DOPORUČENÝ ROZMĚR STAVEBNÍHO OTVORU	VNĚJŠÍ ROZMĚR ZÁRUBNĚ
šířka / výška	šířka+120 / výška	šířka+98 / výška
700 / 2300	820 / 2300	798 / 2300
800 / 2600	920 / 2600	898 / 2600
900 / 2800	1020 / 2800	998 / 2800

uvedené rozměry v mm

VARIANTA ZDIVO - profil XR NEW Po zaomítnutí

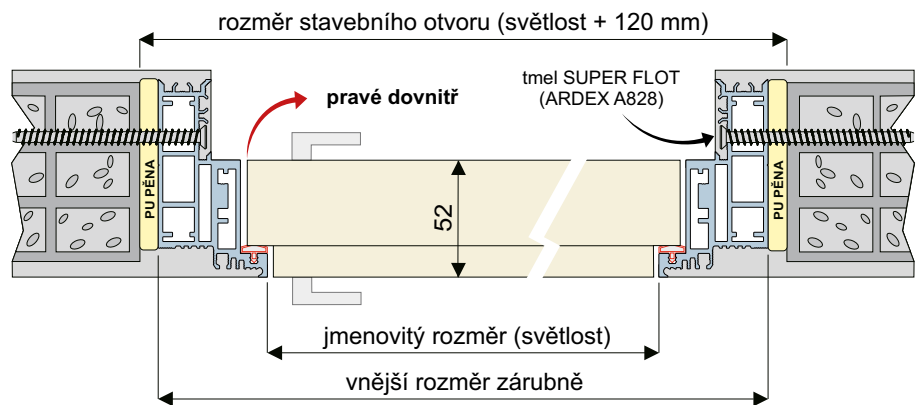

VARIANTA SDK Jednoduché opláštění

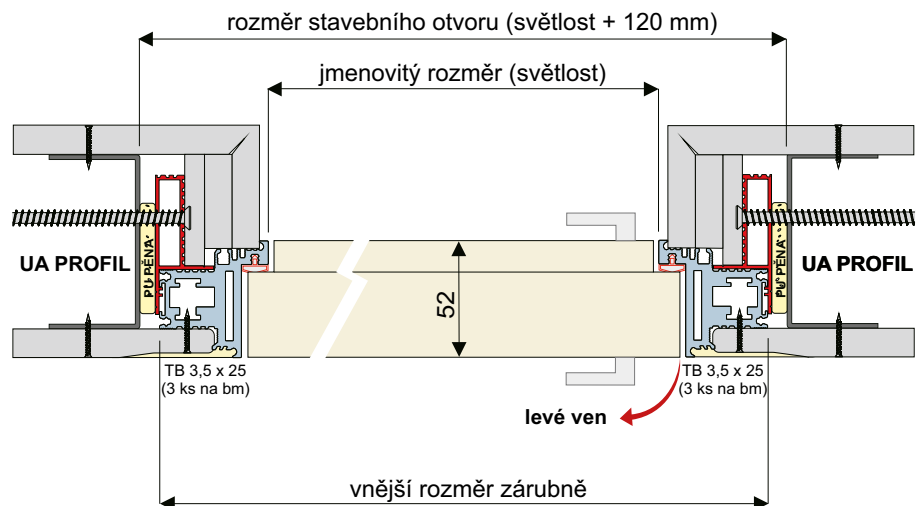

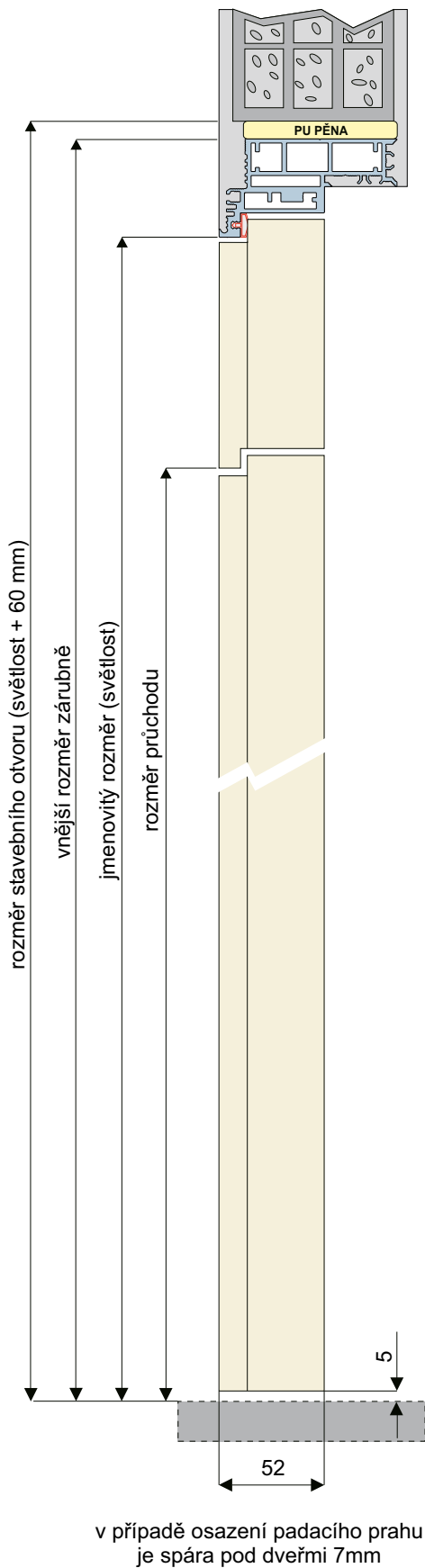

MODELOVÉ PŘÍKLADY PRO JMENOVITÉ ROZMĚRY 600 - 900 / 2600 - 3500 mm

JMENOVITÝ ROZMĚR (světlost)	DOPORUČENÝ ROZMĚR STAVEBNÍHO OTVORU	VNĚJŠÍ ROZMĚR ZÁRUBNĚ
šířka / výška	šířka+120 / výška+60	šířka+98 / výška+49
700 / 2600	820 / 2660	798 / 2649
800 / 3000	920 / 3060	898 / 3049
900 / 3500	1020 / 3560	998 / 3549

uvedené rozměry v mm

■ ve variantě bez horního nadpraží je nadsvětlík přisazen ke stropu

VARIANTA ZDIVO - profil XR NEW Po zaomítnutí

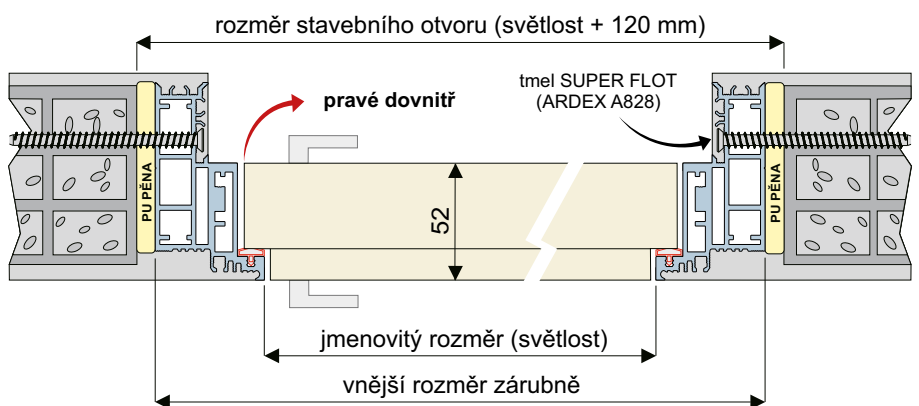

VARIANTA SDK Jednoduché opláštění

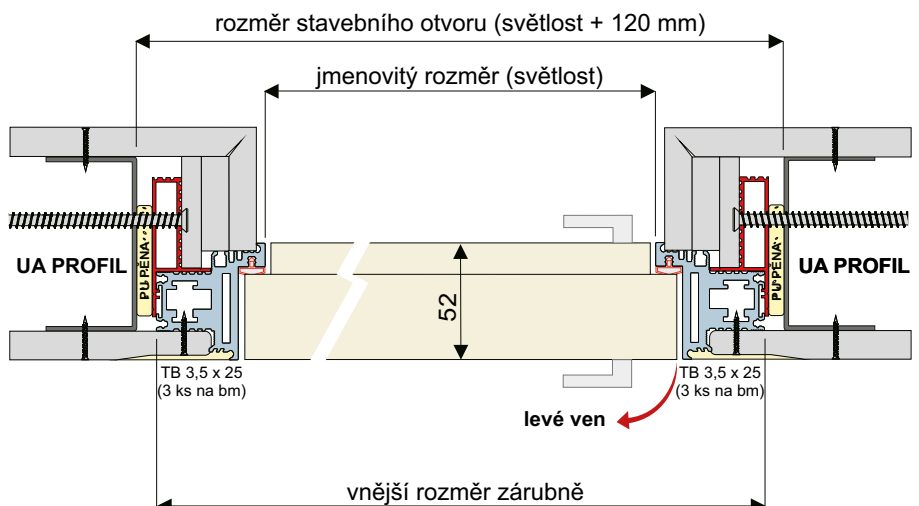



MOŽNOSTI OBKladu

- použitelné pro konstrukce: zděné a SDK příčky, dřevostavby
- max. tloušťka obkladu pro variantu DOVNITŘ od líce stěny 12 mm, pro variantu VEN 8 mm (v případě tloušťky obkladu pro variantu VEN 9-12 mm úhel otevření max. 90°)
- pro variantu VEN jsou použity speciální 3D závěsy s vyšší únosností umožňující vynesení křídla s obkladem v líci se stěnou
- pro variantu DOVNITŘ s vyšší hmotností obkladu lze použít speciální 3D závěsy typ A 580 (2x do 80 kg, 3x do 110 kg)
- provedení: DTD/DVD s přírodní dýhou, laminátem CPL a HPL
 - sklo
 - kámen, mramor
 - keramický obklad
 - stěrka (1-3 mm)
- varianty: na stávající omítku
 - na zdivo i SDK podklad
 - na pomocný rošt

■ NA OMÍTKU / SDK ZÁKLOP

varianta DOVNITŘ / VEN: stěrka max. 1 mm na bázi EPOXIDU, aplikace na stávající stěnu a dveřní křídlo

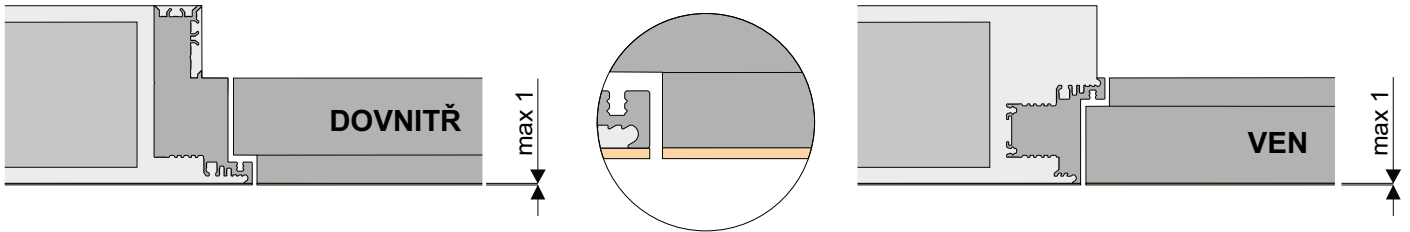

■ DO OMÍTKY

varianta DOVNITŘ / VEN: stěrka 3 mm na bázi CEMENTU, dveřní křídlo zúženo o 3 mm pro AL rámeček stěrky v líci se zárubní, stěrka zapuštěna do omítky

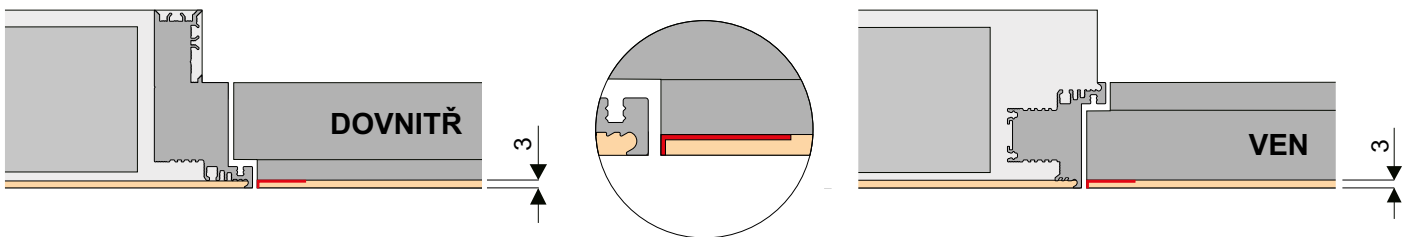

■ NA OMÍTKU / SDK ZÁKLOP

varianta DOVNITŘ: obklad max. 12 mm

varianta VEN: obklad max. 8 mm (v případě tloušťky obkladu 9-12 mm úhel otevření max. 90°), nutné použití speciálních závěsů

aplikace na dveřní křídlo a omítku nebo SDK záklop v líci vhodné pro: sklo, kámen, keramiku, dýhu, dřevěný obklad



■ NA ROŠT

varianta DOVNITŘ: obklad max. 12 mm

varianta VEN: obklad max. 8 mm, (v případě tloušťky obkladu 9-12 mm úhel otevření max. 90°), nutné použití speciálních závěsů

aplikace na dveřní křídlo a pomocný rošt; při vyšší tloušťce obkladu bude zárubeň předsunuta pomocí přidavných kotvicích profilů vhodné pro: dřevěný obklad





MODELOVÉ PŘÍKLADY PRO JMENOVITÉ ROZMĚRY 600 - 900 / 1970 - 2800 mm

JMENOVITÝ ROZMĚR (světlost)	DOPORUČENÝ ROZMĚR STAVEBNÍHO OTVORU	VNĚJŠÍ ROZMĚR ZÁRUBNĚ
šířka / výška	šířka+120 / výška+60	šířka+98 / výška+49
700 / 2100	820 / 2160	798 / 2149
800 / 2300	920 / 2360	898 / 2349
900 / 2700	1020 / 2760	998 / 2749

minimální tloušťka přičky 90 mm

uvedené rozměry v mm

- tloušťka obkladu pro variantu DOVNITŘ max. 12 mm
- použitelné pro konstrukce: ZDIVO, SDK

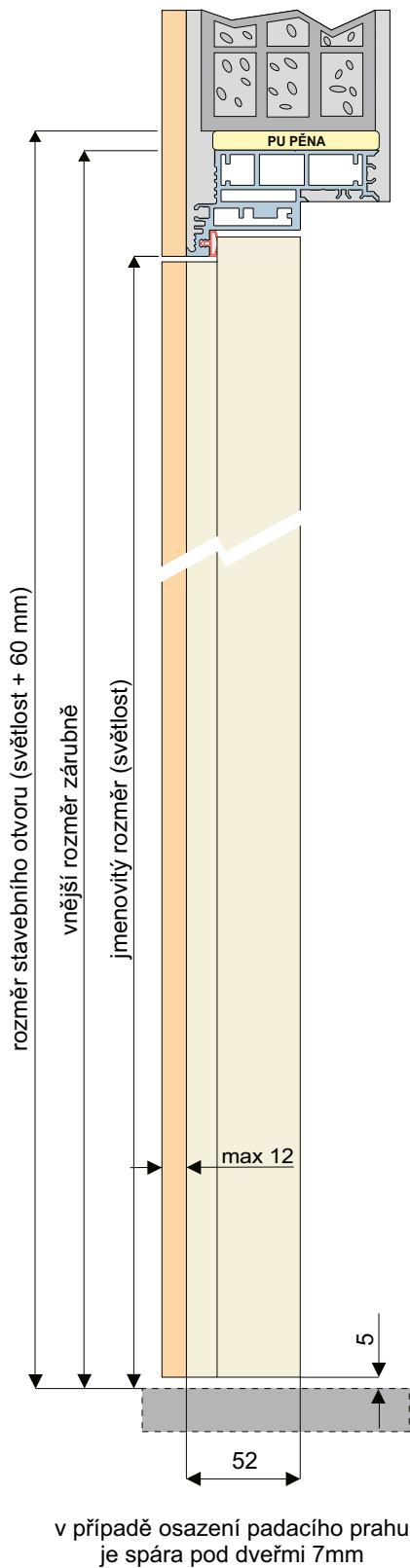

Osazení zárubně před dokončením omítky

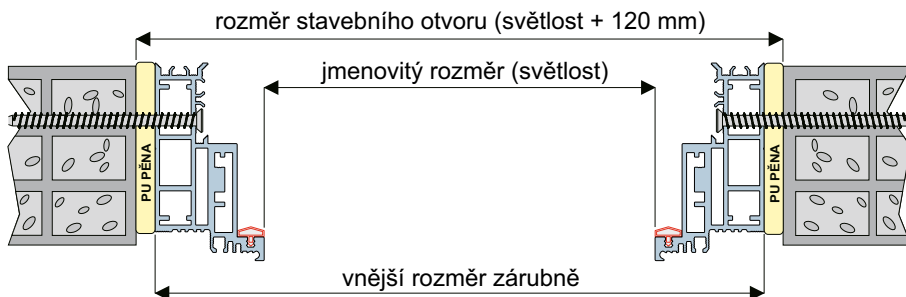

Po zaomítnutí

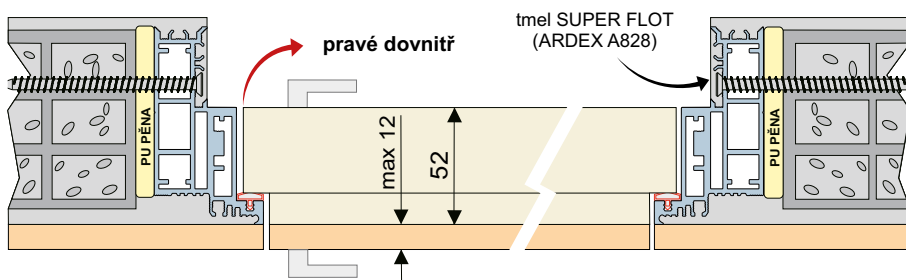

Varianta pro monolitické přičky, nosné zdivo a atypické provedení

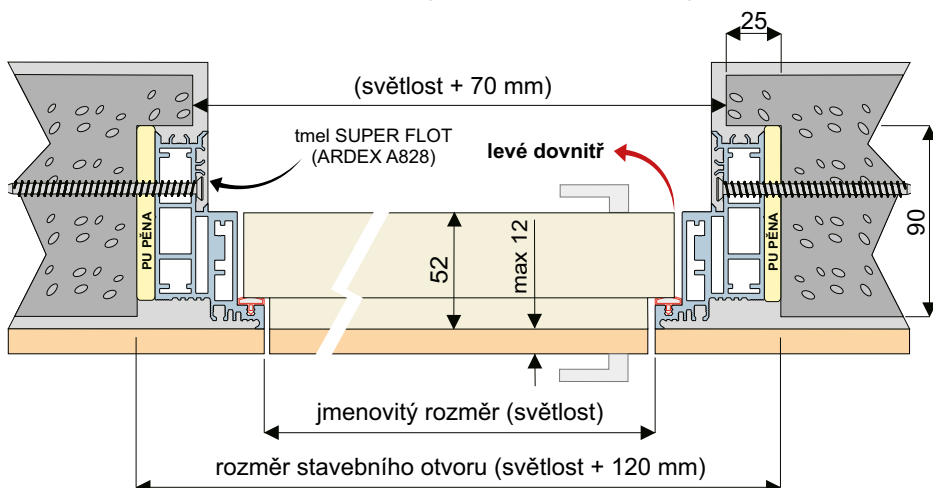

MODELOVÉ PŘÍKLADY PRO JMENOVITÉ ROZMĚRY 600 - 900 / 1970 - 2800 mm

JMENOVITÝ ROZMĚR (světlost)	DOPORUČENÝ ROZMĚR STAVEBNÍHO OTVORU	VNĚJŠÍ ROZMĚR ZÁRUBNĚ
šířka / výška	šířka+120 / výška+60	šířka+98 / výška+49
700 / 2100	820 / 2160	798 / 2149
800 / 2300	920 / 2360	898 / 2349
900 / 2700	1020 / 2760	998 / 2749

minimální tloušťka přičky 100 mm

uvedené rozměry v mm

- tloušťka obkladu pro variantu VEN max. 8 mm (speciální 3D vynášecí závěsy (v případě tloušťky obkladu 9-12 mm úhel otevření pouze 90°)
- použitelné pro konstrukce: ZDIVO, SDK

Osazení zárubně před dokončením jednoduchého opláštění SDK a obkladu

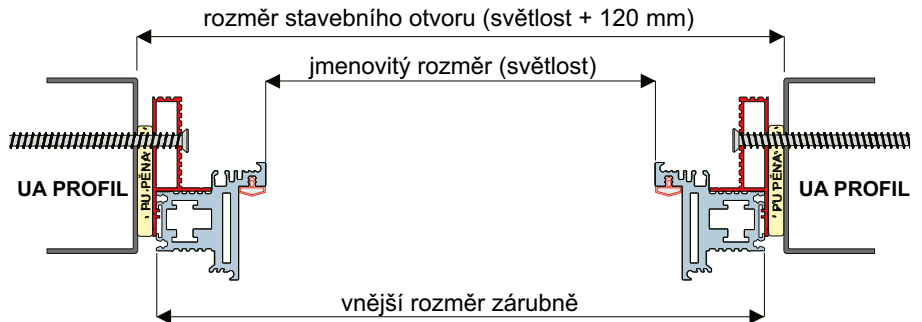

Jednoduché opláštění SDK s obkladem

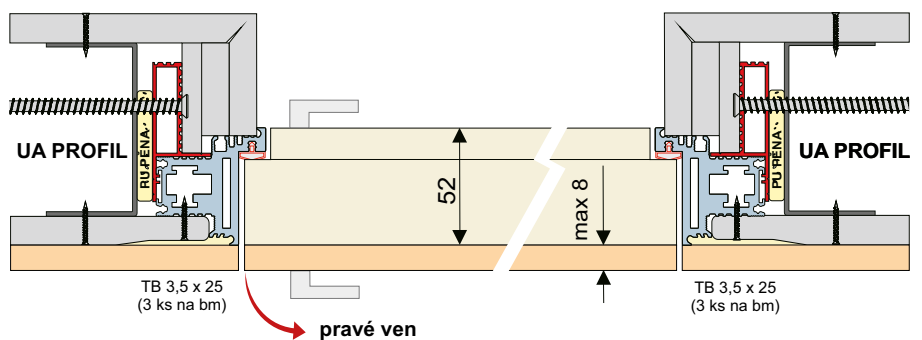

Dvojité opláštění SDK s obkladem

před montáží zárubně nutno instalovat první záklop SDK

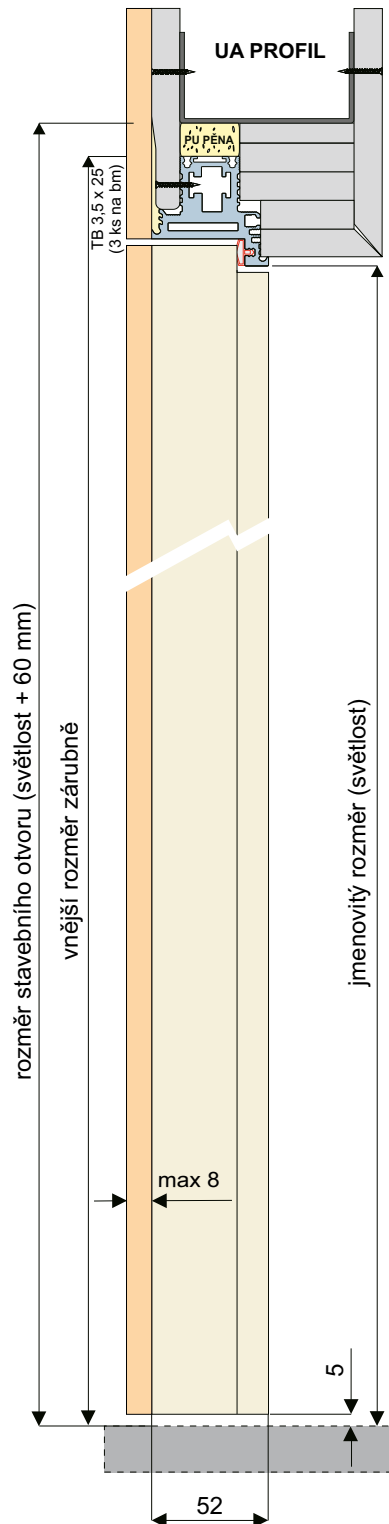
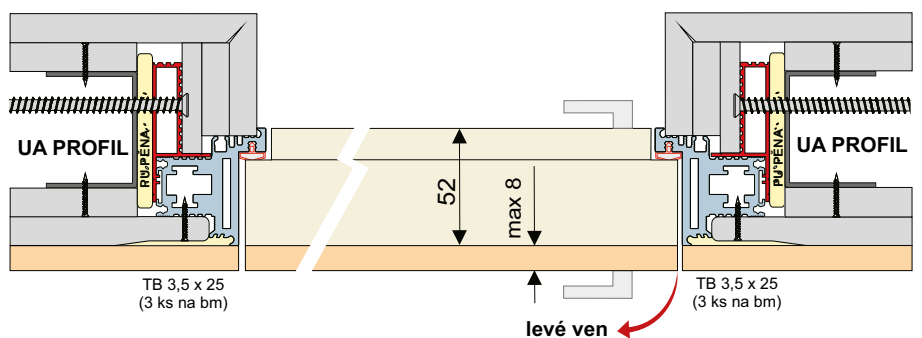

v případě osazení padacího prahu je spára pod dveřmi 7mm



**ČISTÝ DETAIL
NAPOJENÍ
RÁMOVÉ ZÁRUBNĚ
NA STĚNU**

**JEDINEČNÝ
SYSTEM**

**CHRÁNĚNO
PRŮMYSLOVÝM
VZOREM**

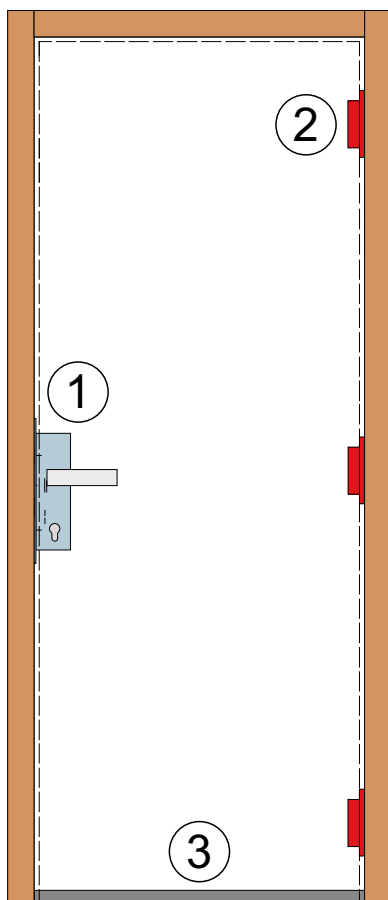

1 - ZÁMEK A PROTIPLECH

standard: jednobodový magnetický zámek, rozteč 72 mm
magnetický protiplech AGB Polaris

volitelné: jednobodový s ocelovou střelkou, rozteč 90mm

2 - SKRYTÉ 3D ZÁVĚSY

standard: TE 340 v počtu min.2 ks dle jmenovité výšky,
standardně v odstínu nikel, na objednávku bílá, černá

3 - PADACÍ PRÁH

volitelné: výsuvný práh PLANET FT



magnetický
zámek a protiplech



skryté 3D závěsy
TE 340

- univerzální profil pro zdivo i SDK příčky s otevíráním dovnitř i ven
- dvoufázová instalace zárubně se vzájemným propojením skryté a rámové zárubně
- skrytá zárubeň je ukotvena pomocí turbo šroubů přes hliníkové kotvy, spára kolem zárubně je utěsněna PUR pěnou
- rámová zárubeň ukotvena pomocí speciálních trnů do skryté zárubně
- čisté bezspárové napojení rámové zárubně na konstrukci
- po obvodu zárubně je možnost pro zvýraznění vytvořit negativní nutu (příznanou spáru)
- dveře je možno vyrobít v odstínu dle RAL, NCS a přírodních dých

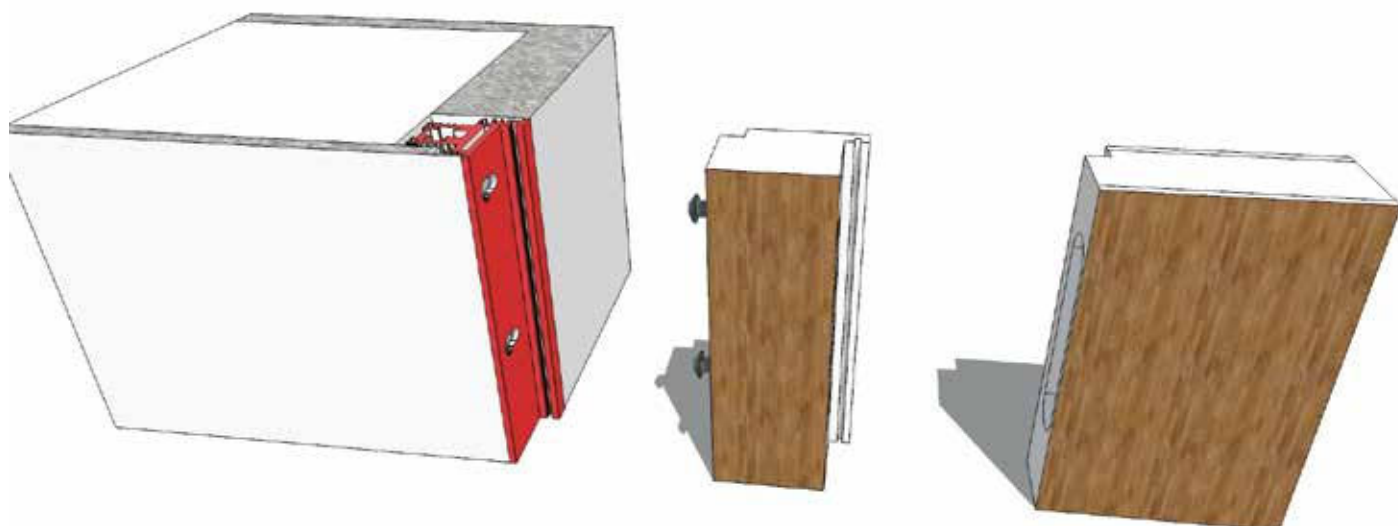



MODELOVÉ PŘÍKLADY PRO JMENOVITÉ ROZMĚRY 600 - 900 / 1970 - 2700 mm

JMENOVITÝ ROZMĚR (světlost)	DOPORUČENÝ ROZMĚR STAVEBNÍHO OTVORU	VNĚJŠÍ ROZMĚR SKRYTÉ ZÁRUBNĚ
šířka / výška	šířka+240 / výška+120	šířka+218 / výška+109
700 / 2100	940 / 2220	918 / 2209
800 / 2300	1040 / 2420	1018 / 2409
900 / 2700	1140 / 2820	1118 / 2809

minimální tloušťka přčky 90 mm

uvedené rozměry v mm

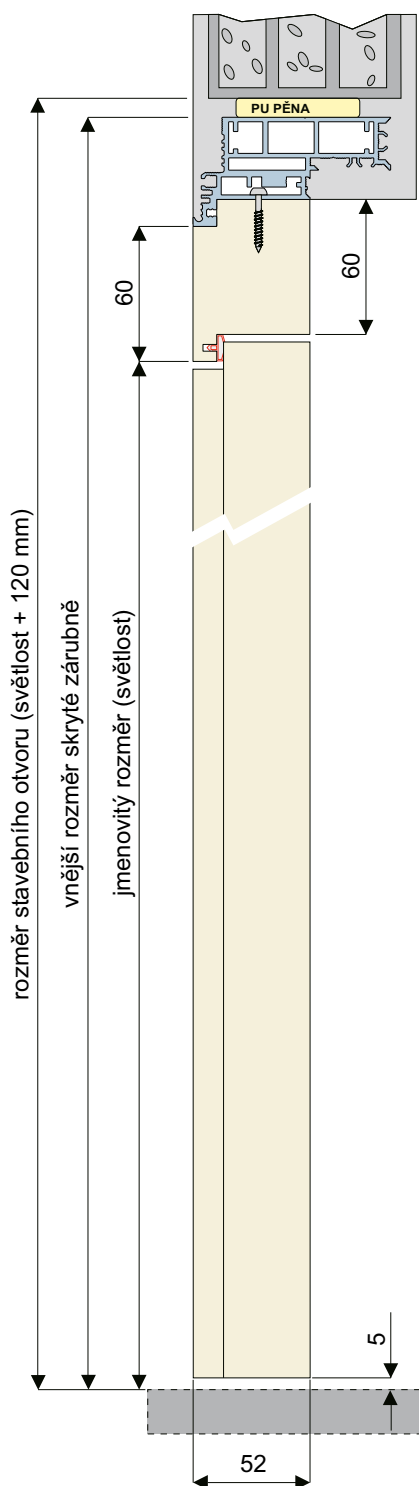

Osazení skryté zárubně před dokončením omítky

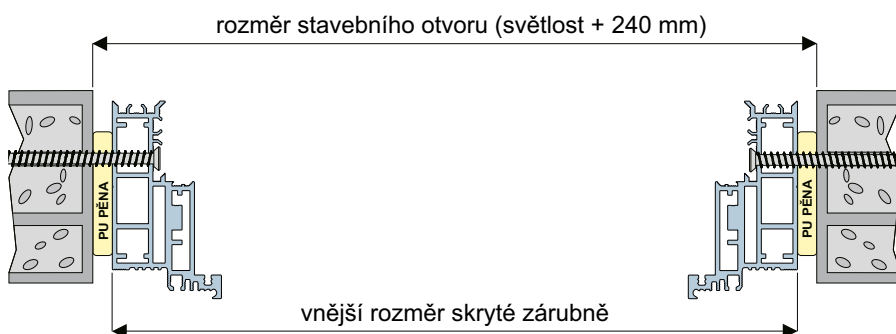

Po zaomítnutí a osazení rámové zárubně

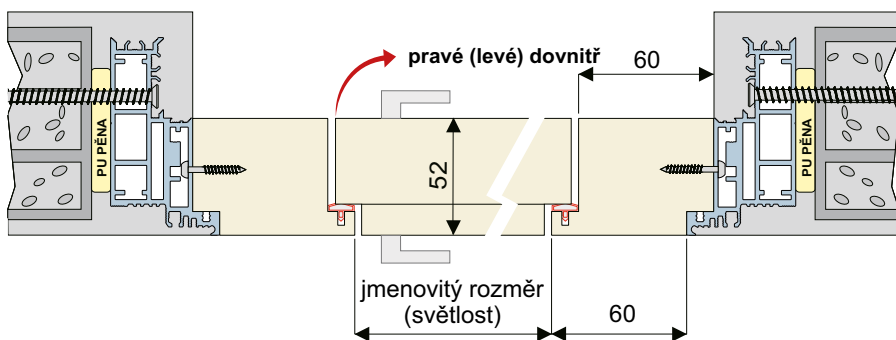

v případě osazení padacího prahu je spára pod dveřmi 7mm



MODELOVÉ PŘÍKLADY PRO JMENOVITÉ ROZMĚRY 600 - 900 / 1970 - 2700 mm

JMENOVITÝ ROZMĚR (světlost)	DOPORUČENÝ ROZMĚR STAVEBNÍHO OTVORU	VNĚJŠÍ ROZMĚR SKRYTÉ ZÁRUBNĚ
šířka / výška	šířka+240 / výška+120	šířka+218 / výška+109
700 / 2100	940 / 2220	918 / 2209
800 / 2300	1040 / 2420	1018 / 2409
900 / 2700	1140 / 2820	1118 / 2809

minimální tloušťka přičky 90 mm

uvedené rozměry v mm

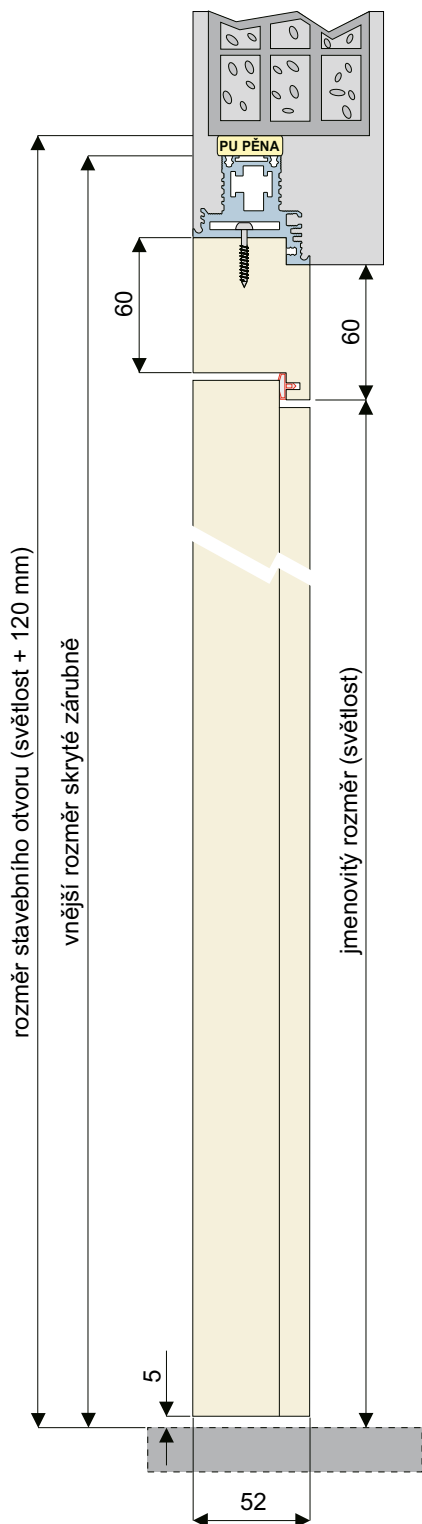

Osazení skryté zárubně před dokončením omítky

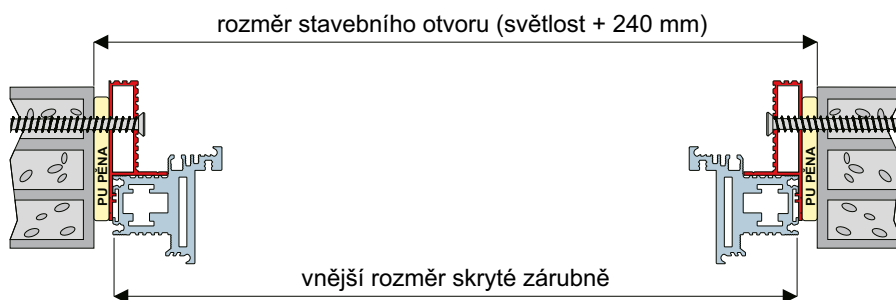

Po zaomítnutí a osazení rámové zárubně

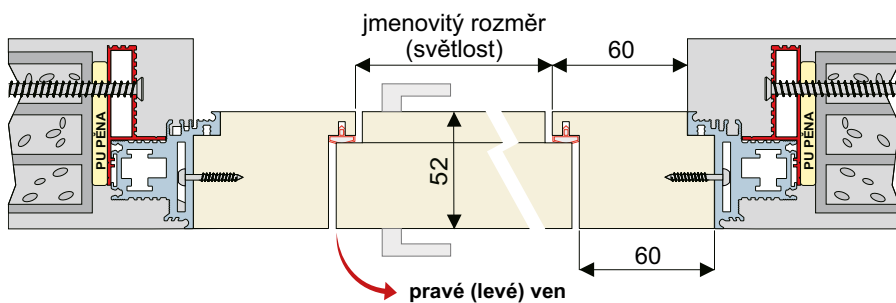

v případě osazení padacího prahu je spára pod dveřmi 7mm

MODELOVÉ PŘÍKLADY PRO JMENOVITÉ ROZMĚRY 600 - 900 / 1970 - 2700 mm

JMENOVITÝ ROZMĚR (světlost)	DOPORUČENÝ ROZMĚR STAVEBNÍHO OTVORU	VNĚJŠÍ ROZMĚR SKRYTÉ ZÁRUBNĚ
šířka / výška	šířka+240 / výška+120	šířka+218 / výška+109
700 / 2100	940 / 2220	918 / 2209
800 / 2300	1040 / 2420	1018 / 2409
900 / 2700	1140 / 2820	1118 / 2809

minimální tloušťka přičky 90 mm

uvedené rozměry v mm

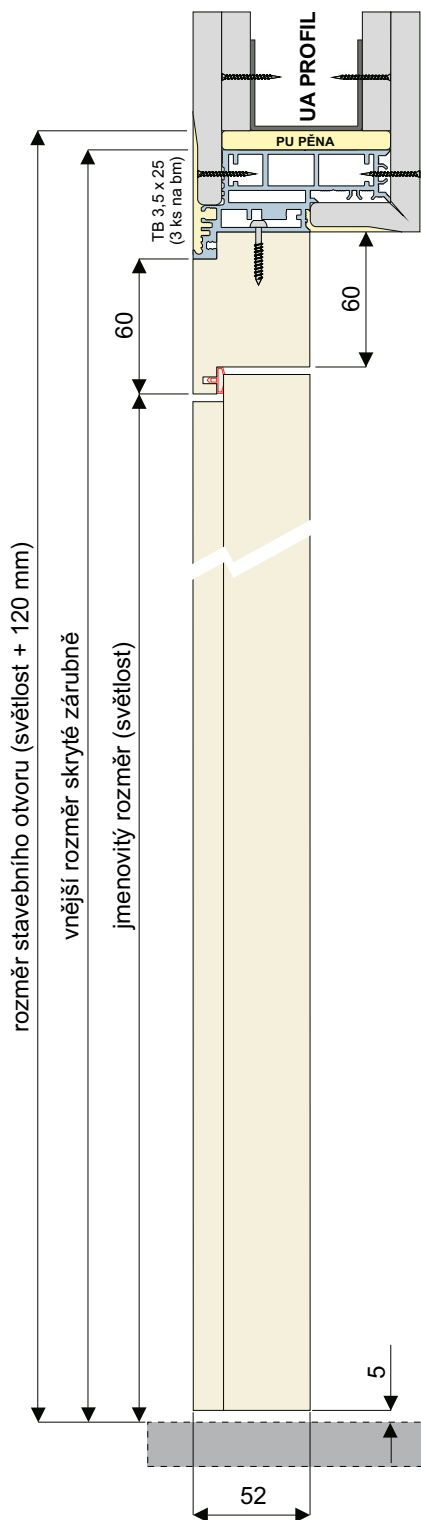

Osazení skryté zárubně do dokončeného prvního záklopu SDK

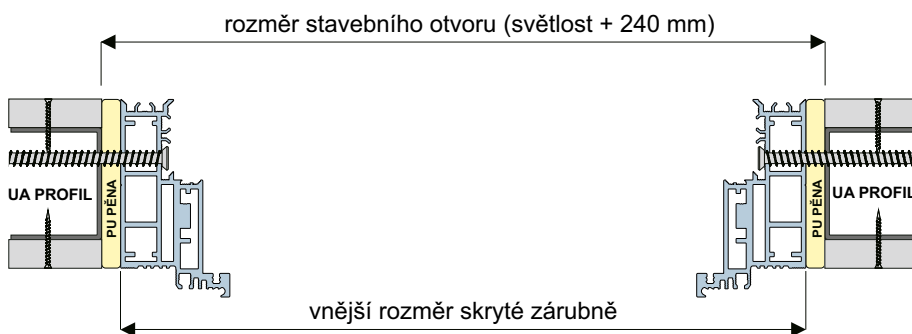

Po dvojitěm opláštění SDK a osazení rámové zárubně

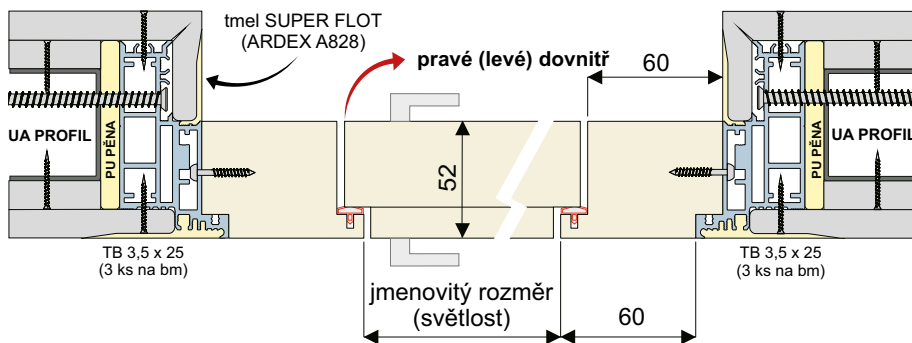

v případě osazení padacího prahu je spára pod dveřmi 7mm

MODELOVÉ PŘÍKLADY PRO JMENOVITÉ ROZMĚRY 600 - 900 / 1970 - 2700 mm

JMENOVITÝ ROZMĚR (světlost)	DOPORUČENÝ ROZMĚR STAVEBNÍHO OTVORU	VNĚJŠÍ ROZMĚR SKRYTÉ ZÁRUBNĚ
šířka / výška	šířka+240 / výška+120	šířka+218 / výška+109
700 / 2100	940 / 2220	918 / 2209
800 / 2300	1040 / 2420	1018 / 2409
900 / 2700	1140 / 2820	1118 / 2809

minimální tloušťka přičky 90 mm

uvedené rozměry v mm

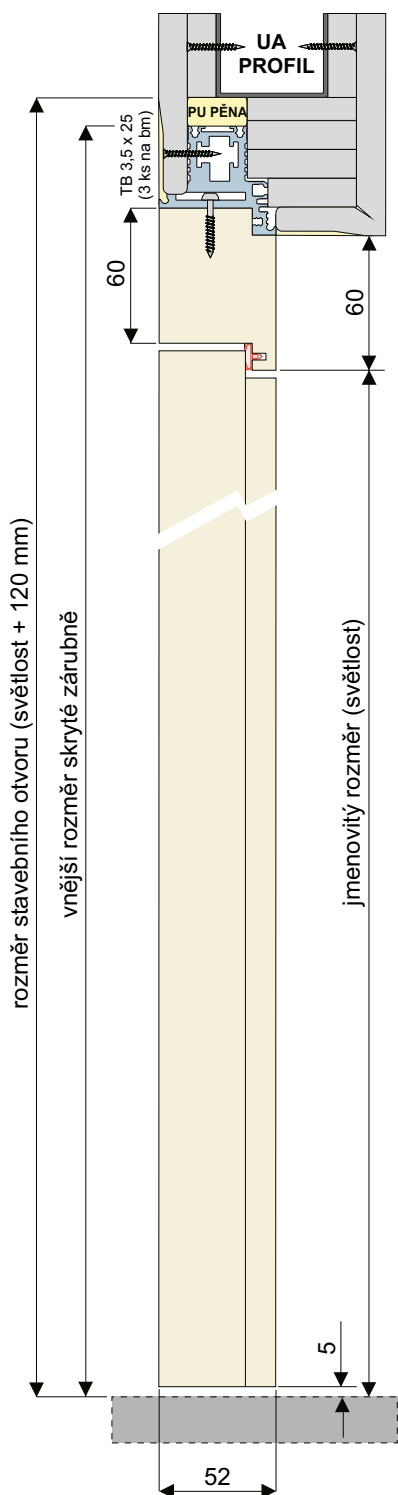

Osazení skryté zárubně do dokončeného prvního záklopu SDK

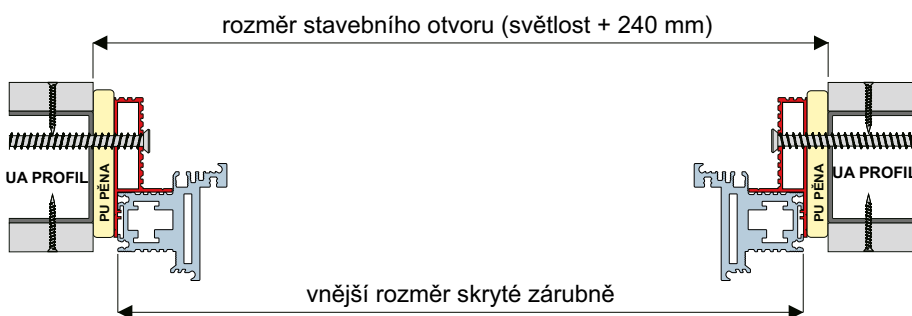

Po dvojitěm opláštění SDK a osazení rámové zárubně

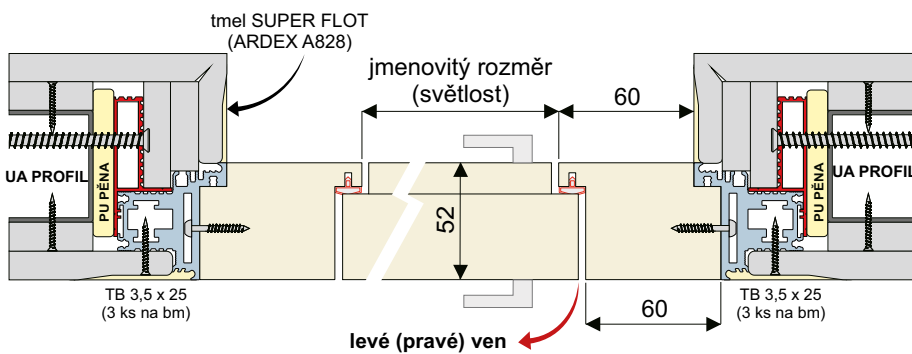

v případě osazení padacího prahu je spára pod dveřmi 7mm

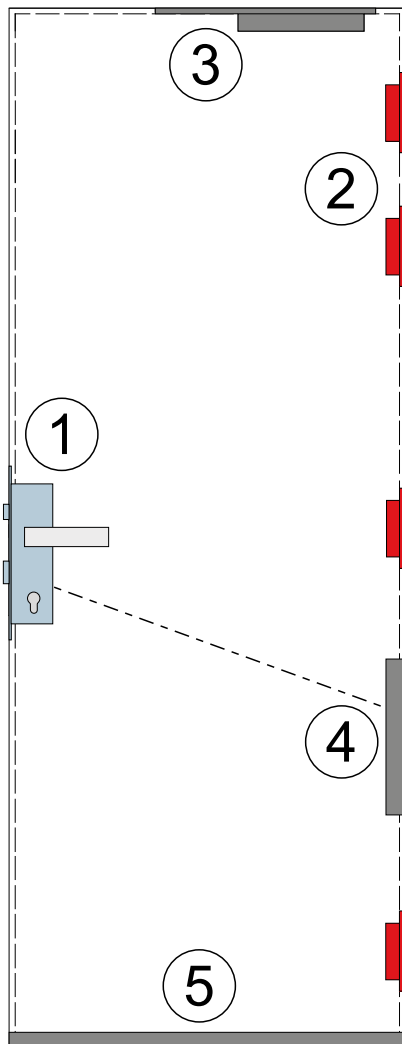

1 - ZÁMEK A PROTIPLECH

standard: jednobodový požární zámek s ocelovou střelkou, rozteč 90 mm, protiplech EA 324
u výšky nad 2600 mm požární třibodový hákový zámek, rozteč 72 mm, protiplech KVH
volitelné: elektromech. zámek EL 560, 566, rozteč 72mm
panikový zámek BMH 1013, rozteč 72mm
třibodový hákový zámek, rozteč 72mm
kartový zámek - Wingcard
elektrický otevírač Effeff 118F

2 - SKRYTÉ 3D ZÁVĚSY

standard: Anselmi 506 v počtu min.4 ks dle jmenovité výšky
v odstínu bílá, černá, matný nikl

3 - SKRYTÝ SAMOZAVÍRAČ

volitelné: samozavírač bez aretace instalovaný do dveřního křídla i zárubně

4 - ROZPOJITELNÁ KABELOVÁ PRŮCHODKA

volitelné: průchodka vždy při použití zámku EL 560, 566, součástí průchodky je kabeláž

5 - PADACÍ PRÁH

volitelné: výsuvný práh PLANET FT, vždy při použití dveří s protihlukovou odolností

DOPLŇKY

volitelné: kukátko
okopový plech
invalidní madlo

**CERTIFIKOVÁNO
PRO ČR A SR**

- protipožární dveře se skrytou zárubní s odolností EI/EW 30 DP3-C
- univerzální profil pro zdivo i SDK příčky s otevíráním dovnitř i ven
- v případě varianty do SDK příčky je nutná koordinace s požadavky protipožární konstrukce s min.odolností 60 min. a pouze s dvojitým opláštěním SDK konstrukce
- dveře je možno vyrobit v odstínu RAL, přírodních dřív, CPL i HPL laminátu; individuálně jsou možné i barevné varianty (jednoho typu materiálu) na vnější/vnitřní straně křídla
- lze osadit kartové zámky pro hotelové a administrativní budovy
- možné i v provedení s protihlukovou odolností Rw 33 a 37 dB (varianta s padacím prahem)
- protipožární skrytá zárubeň je ukotvena pomocí turbo šroubů přes celoobvodovou kotvu, spára kolem zárubně je utěsněna protipožární PUR pěnou
- v případě SDK příčky je nutné veškeré spáry vytmelit PROMATMELEM
- v úpravě s panikovým zámekem lze použít dle požadavku normu EN 179



zóna s potenciálním nebezpečím vzniku požáru

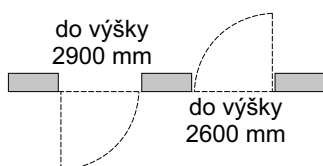

chráněná zóna

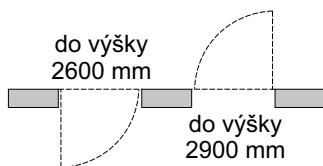

zóna s potenciálním nebezpečím vzniku požáru

STANDARDNÍ JMENOVITÉ ROZMĚRY

JMENOVITÝ ROZMĚR (světlost)	DOPORUČENÝ ROZMĚR STAVEBNÍHO OTVORU PRO ZDIVO	DOPORUČENÝ ROZMĚR STAVEBNÍHO OTVORU PRO SDK
šířka / výška	šířka+120 / výška+60	šířka+140 / výška+70
600 - 900 / 1970	720 - 1020 / 2030	740 - 1040 / 2040
600 - 900 / 2100	720 - 1020 / 2160	740 - 1040 / 2170
600 - 900 / 2200	720 - 1020 / 2260	740 - 1040 / 2270
600 - 900 / 2300	720 - 1020 / 2360	740 - 1040 / 2370
600 - 900 / 2400	720 - 1020 / 2460	740 - 1040 / 2470
600 - 900 / 2500	720 - 1020 / 2560	740 - 1040 / 2570
600 - 900 / 2600	720 - 1020 / 2660	740 - 1040 / 2670

minimální tloušťka příčky 100 mm

uvedené rozměry v mm

- mezirozměry šířky 600-900 mm u dveří a skrytých zárubní bez příplatku, pro šířky 901-1050 mm dle individuální kalkulace
- mezirozměry výšky 1970-2600 mm u dveří a skrytých zárubní bez příplatku
- dveře otevírané VEN ze zóny s potenciálním nebezpečím vzniku požáru jsou dostupné až do výšky 2900 mm; a to dle individuální kalkulace s prodlouženým termínem dodání
- u dveří s otevíráním DOVNITŘ je nutné vytvořit ve špaletě odsazení 13 mm z důvodu výhradního použití zámku s klasickou (nemagnetickou) střelkou



skrytý samozavírač



jednobodový požární zámek s ocelovou střelkou



skryté 3D závěsy Anselmi 506



rozpojitelná kabelová průchodka

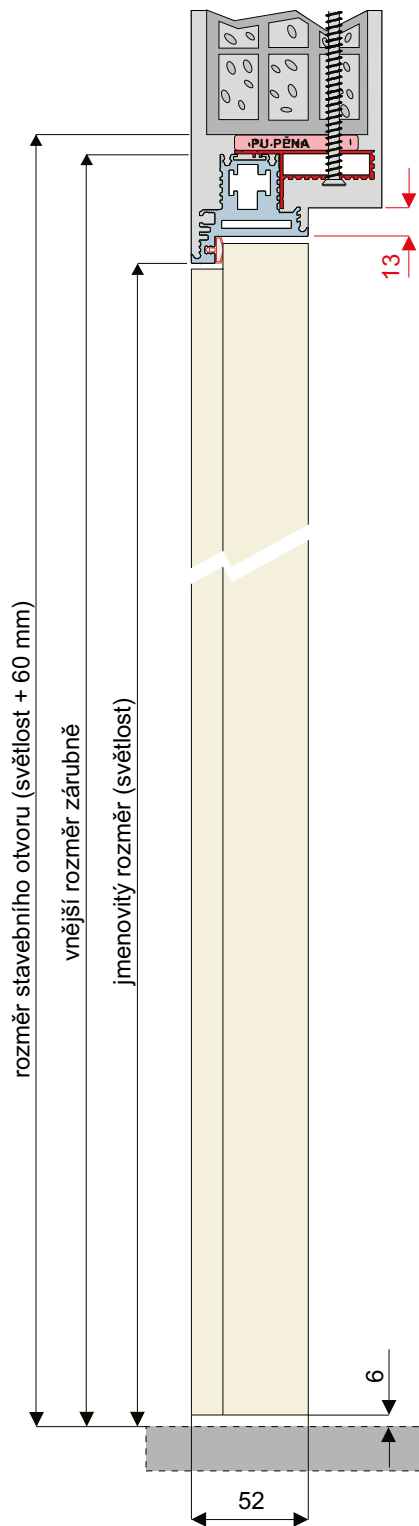

MODELOVÉ PŘÍKLADY PRO JMENOVITÉ ROZMĚRY 600 - 900 / 1970 - 2600 mm

JMENOVITÝ ROZMĚR (světlost)	DOPORUČENÝ ROZMĚR STAVEBNÍHO OTVORU	VNĚJŠÍ ROZMĚR ZÁRUBNĚ
šířka / výška	šířka+120 / výška+60	šířka+98 / výška+49
700 / 2100	820 / 2160	798 / 2149
800 / 2300	920 / 2360	898 / 2349
900 / 2600	1020 / 2660	998 / 2649

minimální tloušťka přičky 90 mm

uvedené rozměry v mm

- pro otevření DOVNITŘ je nutné vytvořit ve špaletě odsazení 13 mm z důvodu výhradního použití zámku s klasickou (nemagnetickou) střílkou

Osazení zárubně před dokončením omítky

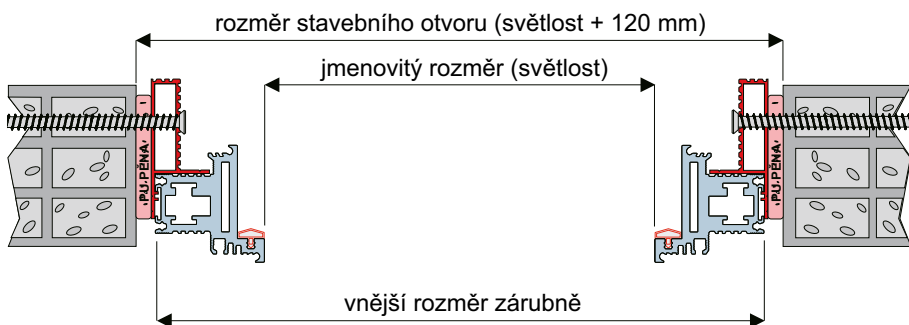

Po zaomíání

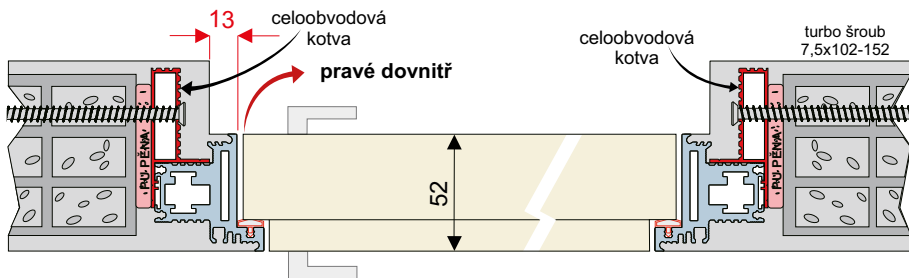

Varianta pro monolitické přičky, nosné zdivo a atypické provedení

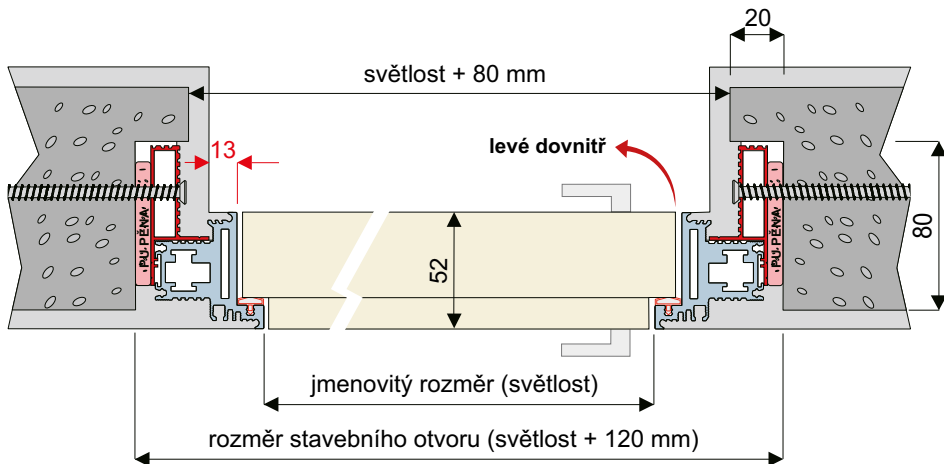



MODELOVÉ PŘÍKLADY PRO JMENOVITÉ ROZMĚRY 600 - 900 / 1970 - 2600 mm

JMENOVITÝ ROZMĚR (světlost)	DOPORUČENÝ ROZMĚR STAVEBNÍHO OTVORU	VNĚJŠÍ ROZMĚR ZÁRUBNĚ
šířka / výška	šířka+120 / výška+60	šířka+98 / výška+49
700 / 2100	820 / 2160	798 / 2149
800 / 2300	920 / 2360	898 / 2349
900 / 2600	1020 / 2660	998 / 2649

minimální tloušťka přičky 90 mm

uvedené rozměry v mm

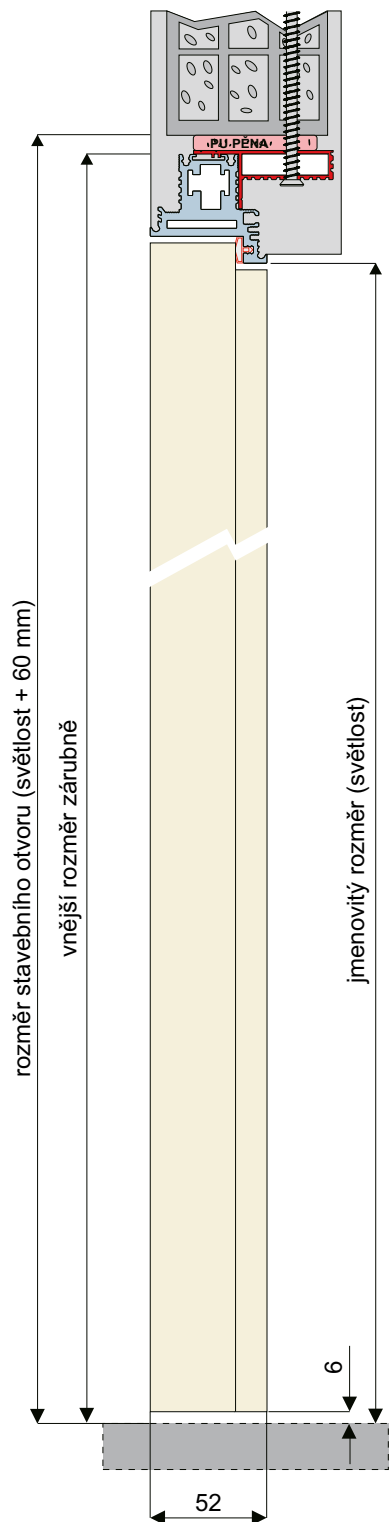

Osazení zárubně před dokončením omítky

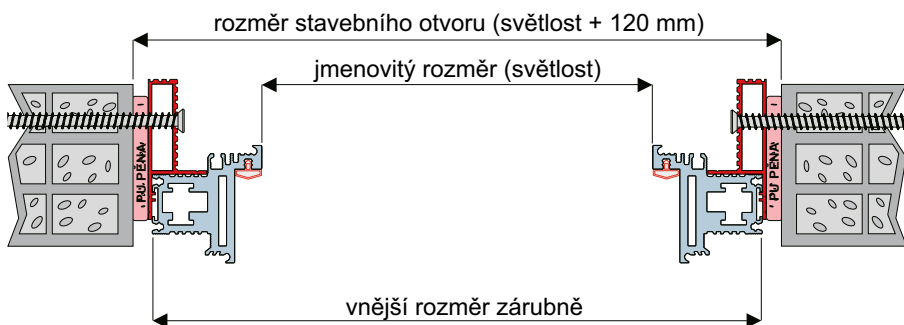

Po zaomítnutí

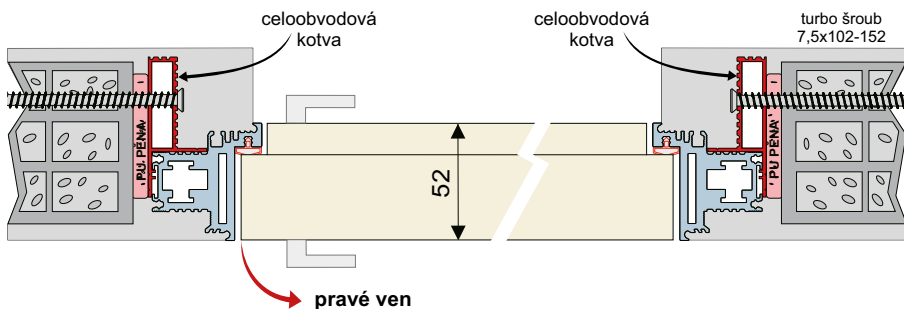

Varianta pro monolitické přičky, nosné zdivo a atypické provedení

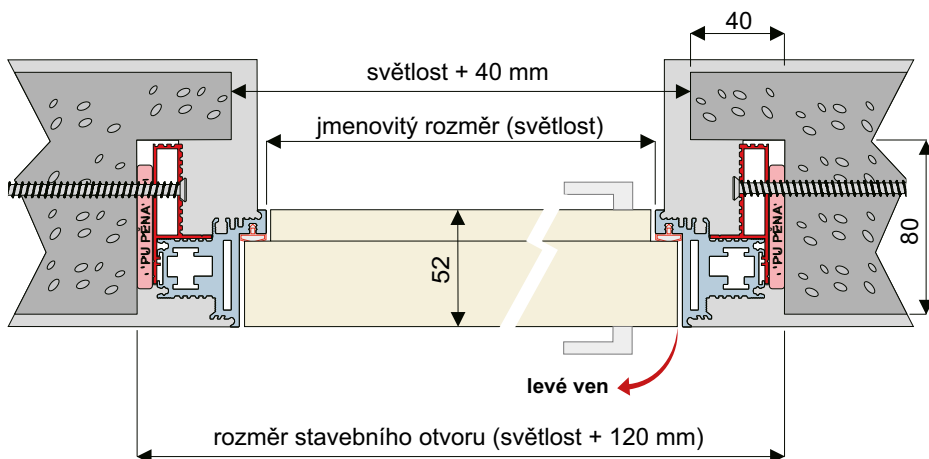

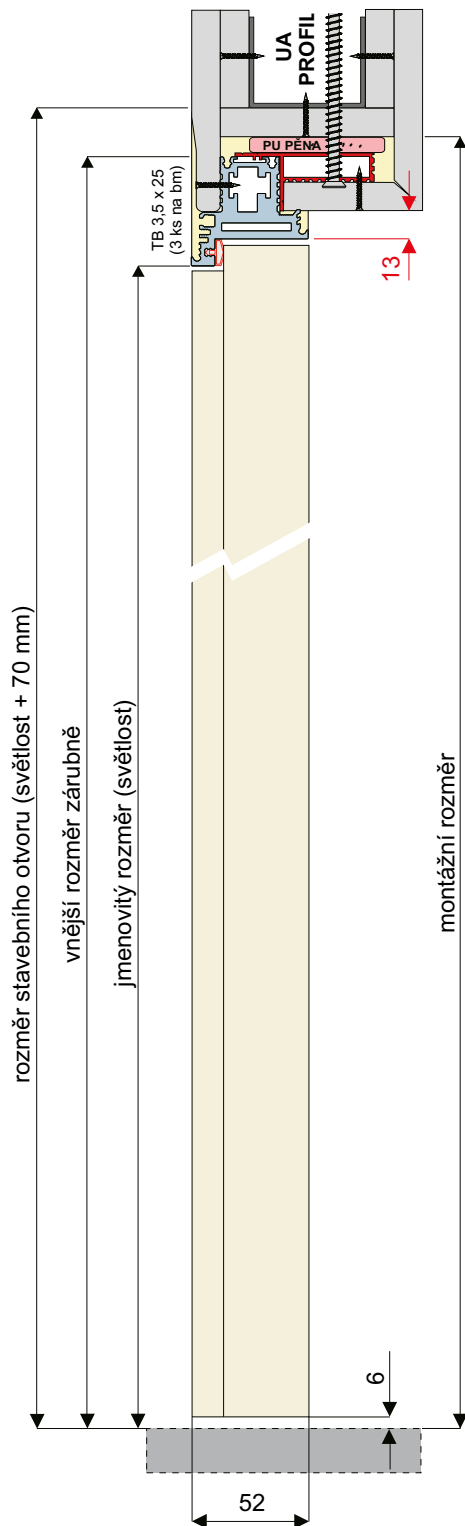

MODELOVÉ PŘÍKLADY PRO JMENOVITÉ ROZMĚRY 600 - 900 / 1970 - 2600 mm

JMENOVITÝ ROZMĚR (světlost)	DOPORUČENÝ ROZMĚR STAVEBNÍHO OTVORU	VNĚJŠÍ ROZMĚR ZÁRUBNĚ
šířka / výška	šířka+140 / výška+70	šířka+98 / výška+49
700 / 2100	840 / 2170	798 / 2149
800 / 2300	940 / 2370	898 / 2349
900 / 2600	1040 / 2670	998 / 2649

minimální tloušťka přičky 100 mm

uvedené rozměry v mm

- pouze v provedení dvojitého opláštění SDK
- pro otevírání DOVNITŘ je nutné vytvořit ve špaletě odsazení 13 mm z důvodu výhradního použití zámku s klasickou (nemagnetickou) střílkou

Osazení zárubně před dokončením dvojitého opláštění SDK

před montáží zárubně nutno instalovat první záklop protipožárního SDK včetně záklopu špalety

před zaklopením druhé vrstvy SDK desky nutno prostor mezi zárubní a záklopem špalety přetmelit po celém obvodu PROMATMELEM

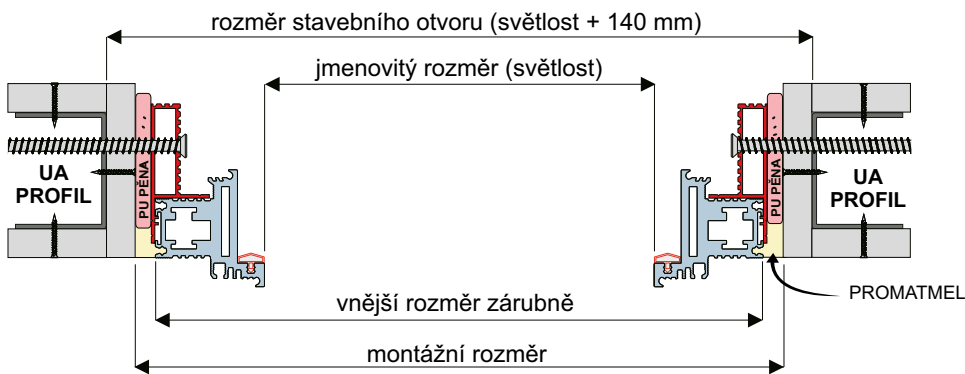

Po dvojitém opláštění SDK

veškeré spáry je nutno vytmelit PROMATMELEM

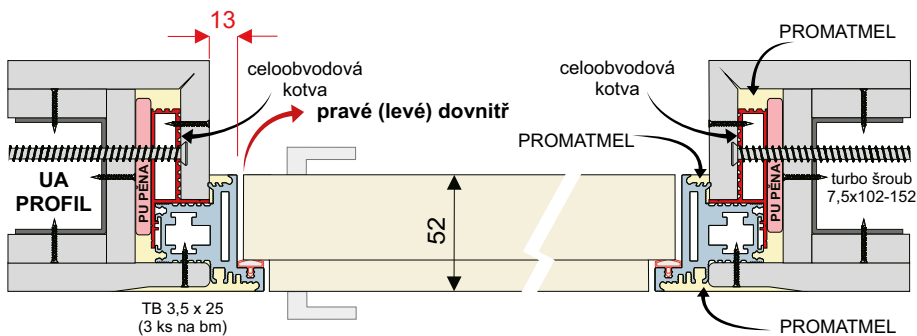

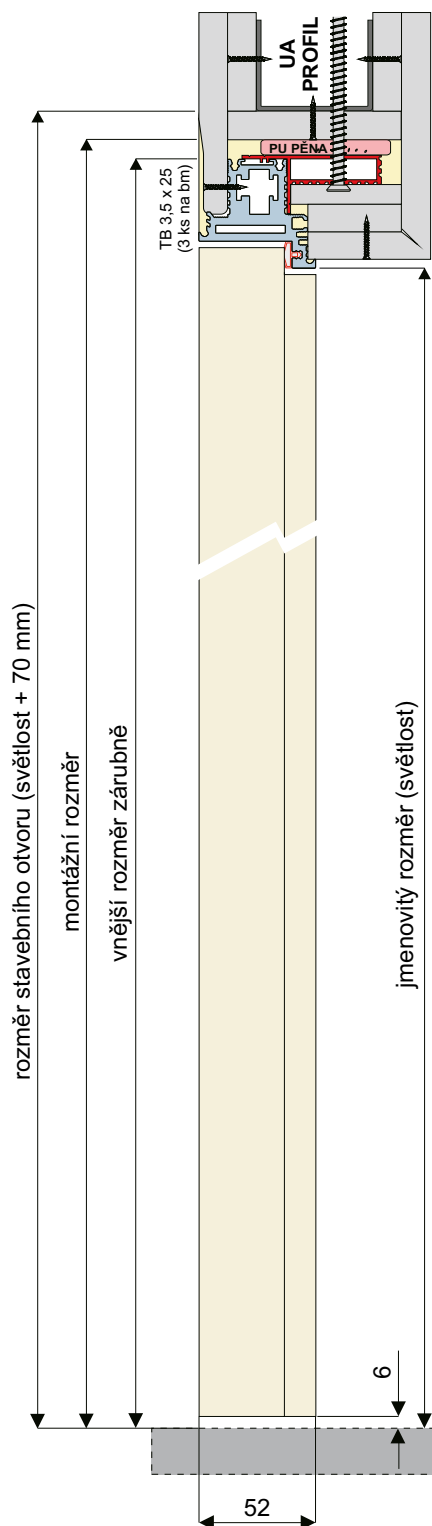

MODELOVÉ PŘÍKLADY PRO JMENOVITÉ ROZMĚRY 600 - 900 / 1970 - 2600 mm

JMENOVITÝ ROZMĚR (světlost)	DOPORUČENÝ ROZMĚR STAVEBNÍHO OTVORU	VNĚJŠÍ ROZMĚR ZÁRUBNĚ
šířka / výška	šířka+140 / výška+70	šířka+98 / výška+49
700 / 2100	840 / 2170	798 / 2149
800 / 2300	940 / 2370	898 / 2349
900 / 2600	1040 / 2670	998 / 2649

minimální tloušťka přičky 100 mm

uvedené rozměry v mm

■ pouze v provedení dvojitého opláštění SDK

Osazení zárubně před dokončením dvojitého opláštění SDK

před montáží zárubně nutno instalovat první záklop protipožárního SDK včetně záklopu špalety

před zaklopením druhé vrstvy SDK desky nutno prostor mezi zárubní a záklopem špalety přetmelit po celém obvodu PROMATMELEM

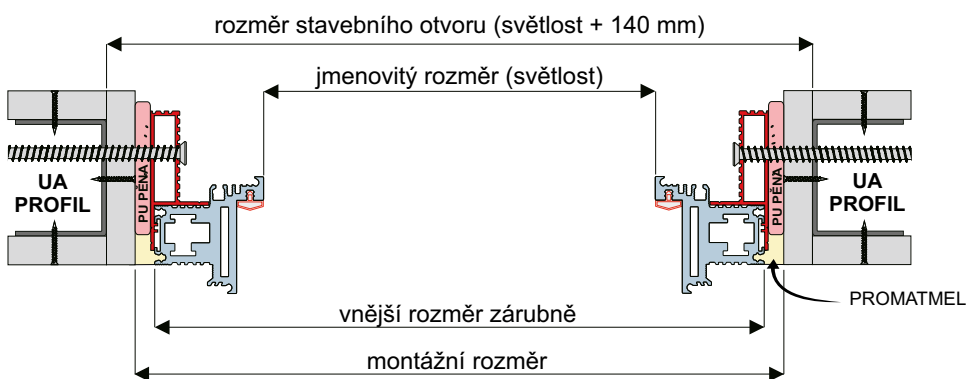

Po dvojitém opláštění SDK

veškeré spáry je nutno vytmelit PROMATMELEM

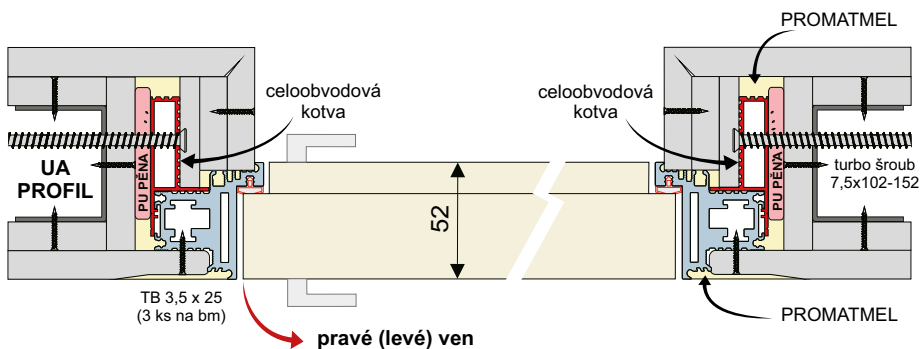

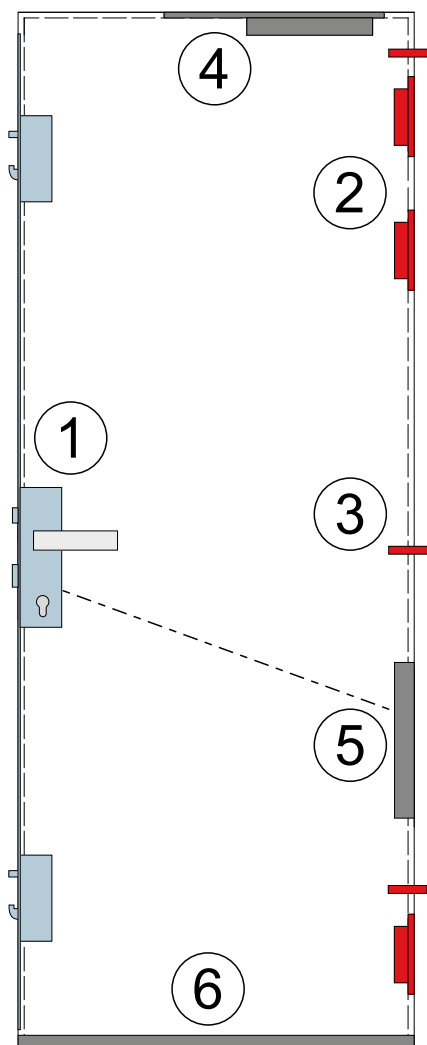

1 - ZÁMEK A PROTIPLECH

standard: tříbodový hákový zámek, rozteč 72mm
protiplech KJV pro hákový zámek
funkce zámku PANIKOVÁ dle DIN EN179
volitelné: elektromech. zámek EL 566, rozteč 72mm
elektromotorický zámek EL 520, rozteč 72mm
protiplechy EA 324 a EA 306

2 - SKRYTÉ 3D ZÁVĚSY

standard: Anselmi 506 v počtu 4-6 ks dle jmenovité výšky
v odstínu bílá, černá, matný nikl

3 - BEZPEČNOSTNÍ JISTÍCÍ TRNY

standard: osazeny na pantové straně nad 3D závěsem, jistí
proti vysazení křídla, zapadají do protiplechu ve
skryté zárubni

4 - SKRYTÝ SAMOZAVÍRAČ

volitelné: samozavírač bez aretace instalovaný do dveřního
křídla i zárubně

5 - ROZPOJITELNÁ KABELOVÁ PRŮCHODKA

volitelné: průchodka vždy při použití zámku EL 566, 520,
součástí průchodky je kabeláž

6 - PADACÍ PRÁH

volitelné: výsuvný práh PLANET FT, vždy při použití dveří
s protihlukovou odolností

DOPLŇKY

volitelné: kukátko
okopový plech

**CERTIFIKOVÁNO
PRO ČR A SR**

- bezpečnostní dveře se skrytou zárubní certifikované ve 2.bezpečnostní třídě
- univerzální pro zdivo i SDK příčky s otevíráním dovnitř i ven z chráněného prostoru
- v případě varianty do SDK příčky je nutná koordinace s požadavky dodavatele systému bezpečnostní konstrukce příčky
- 6 bodové uzamykání - 2 pružné stěelky automaticky aretují křídlo již při dovoření, bezpečnost a těsné uzavření zajistí 2 otočné háky ovládané převodem
- na pantové straně zárubně osazeny jistící trny proti vysazení křídla zapadající do protiplechu zárubně
- dveře nutno osadit vrchním kováním ve třídě bezpečnosti 3, seznam bezpečnostního kování na www.dorsis.cz
- dveře je možno vyrobit v odstínu RAL, přírodních dřív, CPL i HPL laminátu; individuálně jsou možné i barevné varianty (jednoho typu materiálu) na vnější/vnitřní straně křídla
- možné i v provedení s protihlukovou odolností Rw 33 a 37 dB (varianta s padacím prahem) a protipožární odolností EI/EW 30 DP3
- bezpečnostní skrytá zárubeň je ukotvena pomocí turbo šroubů přes kovový příložník upevněný k rámu zárubně, spára kolem zárubně je utěsněna PUR pěnou patřičné odolnosti (standardní, protipožární)



STANDARDNÍ JMENOVITÉ ROZMĚRY

JMENOVITÝ ROZMĚR (světlost)	DOPORUČENÝ ROZMĚR STAVEBNÍHO OTVORU PRO ZDIVO	DOPORUČENÝ ROZMĚR STAVEBNÍHO OTVORU PRO SDK
šířka / výška	šířka+140 / výška+60	šířka+160 / výška+70
700 - 900 / 1970	840 - 1040 / 2030	860 - 1060 / 2040
700 - 900 / 2100	840 - 1040 / 2160	860 - 1060 / 2170
700 - 900 / 2200	840 - 1040 / 2260	860 - 1060 / 2270
700 - 900 / 2300	840 - 1040 / 2360	860 - 1060 / 2370
700 - 900 / 2400	840 - 1040 / 2460	860 - 1060 / 2470
700 - 900 / 2500	840 - 1040 / 2560	860 - 1060 / 2570
700 - 900 / 2600	840 - 1040 / 2660	860 - 1060 / 2670

minimální tloušťka příčky 100 mm

uvedené rozměry v mm

- jiné jmenovité výšky a šířky 901-1050 mm u dveří a skrytých zárubní dle individuální kalkulace s prodlouženým termínem dodání
- mezirozměry šířky 700-900 mm u dveří a skrytých zárubní bez příplatku
- u dveří s otevíráním DOVNITŘ je nutné vytvořit ve špaletě odsazení 13 mm z důvodu výhradního použití zámku s klasickou (nemagnetickou) střelkou; u dveří bez protipožární odolnosti je možno použít speciální profil XR

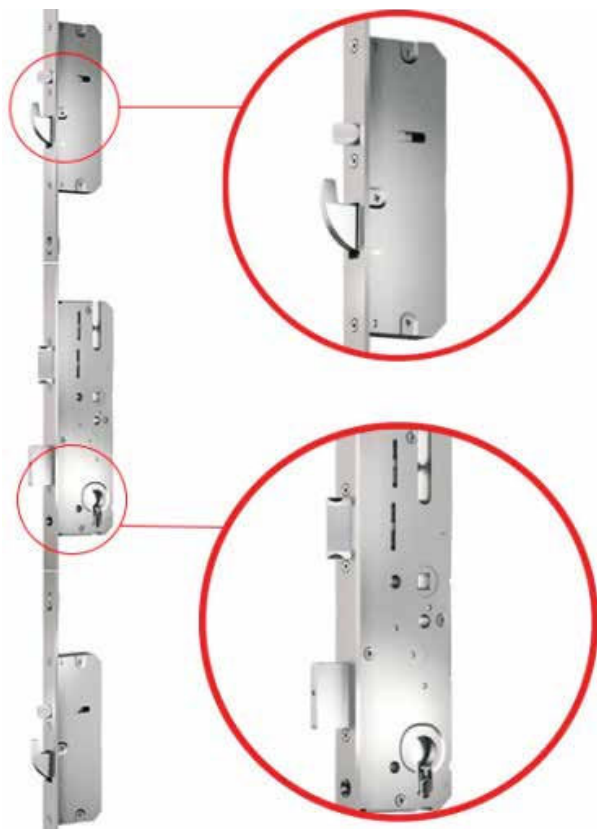

vícebodový hákový zámek
s automatickou střelkou



skrytý samozavírač



skryté 3D závěsy
Anselmi 506



rozpojitelná kabelová průchodka

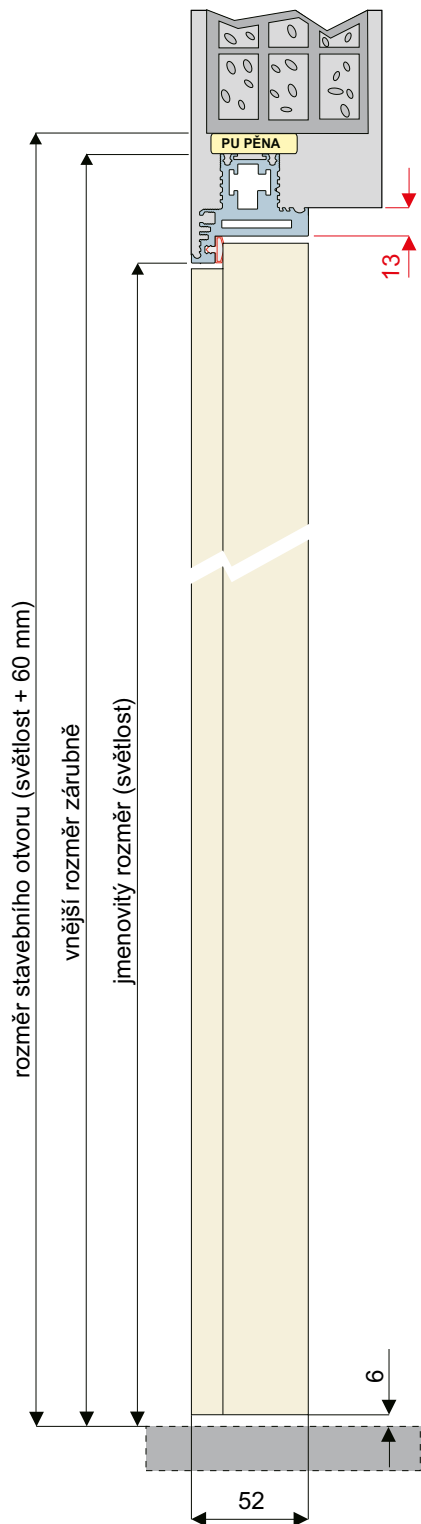

MODELOVÉ PŘÍKLADY PRO JMENOVITÉ ROZMĚRY 600 - 900 / 1970 - 2600 mm

JMENOVITÝ ROZMĚR (světlost)	DOPORUČENÝ ROZMĚR STAVEBNÍHO OTVORU	VNĚJŠÍ ROZMĚR ZÁRUBNĚ
šířka / výška	šířka+130 / výška+60	šířka+98 / výška+49
700 / 2100	830 / 2160	798 / 2149
800 / 2300	930 / 2360	898 / 2349
900 / 2600	1030 / 2660	998 / 2649

minimální tloušťka příčky 100 mm

uvedené rozměry v mm

- profil XR s odsazením 13 mm lze použít pro otevírání DOVNITŘ při osazení zámku s klasickou (nemagnetickou) střílkou a pro snížení efektu podtlaku; profil lze použít pouze v provedení BEZ protipožární odolnosti EI/EW
- v případě kompletu s požární odolností EI/EW je nutné použít standardní profil SAFETY RC2 a nutné odsazení 13 mm vytvořit ve špaletě formou omítky

Osazení zárubně před dokončením omítky

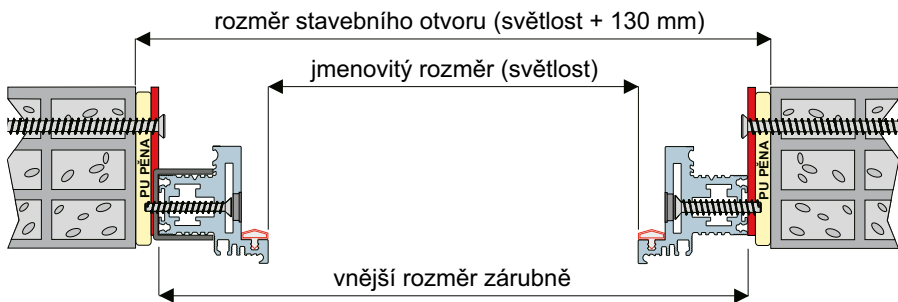

Po zaomítnutí

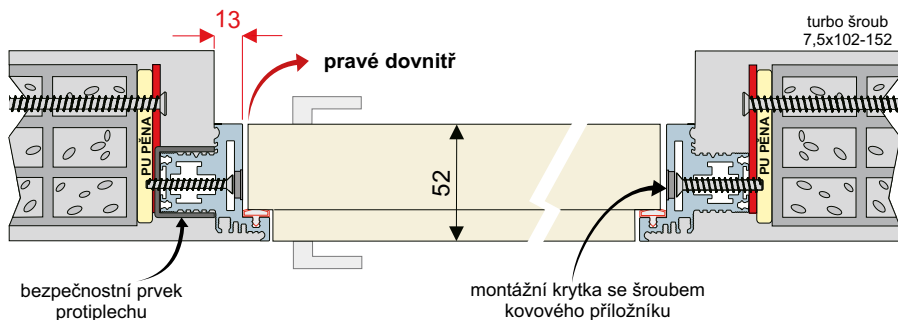

Varianta pro monolitické příčky, nosné zdivo a atypické provedení

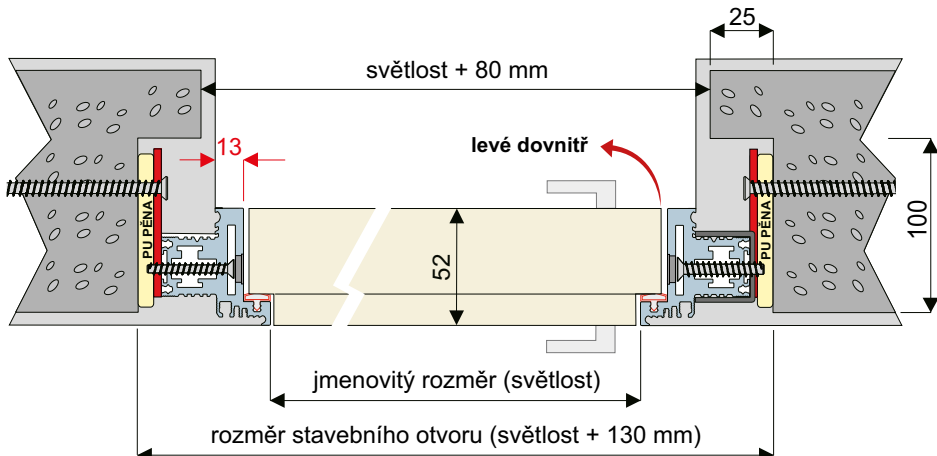

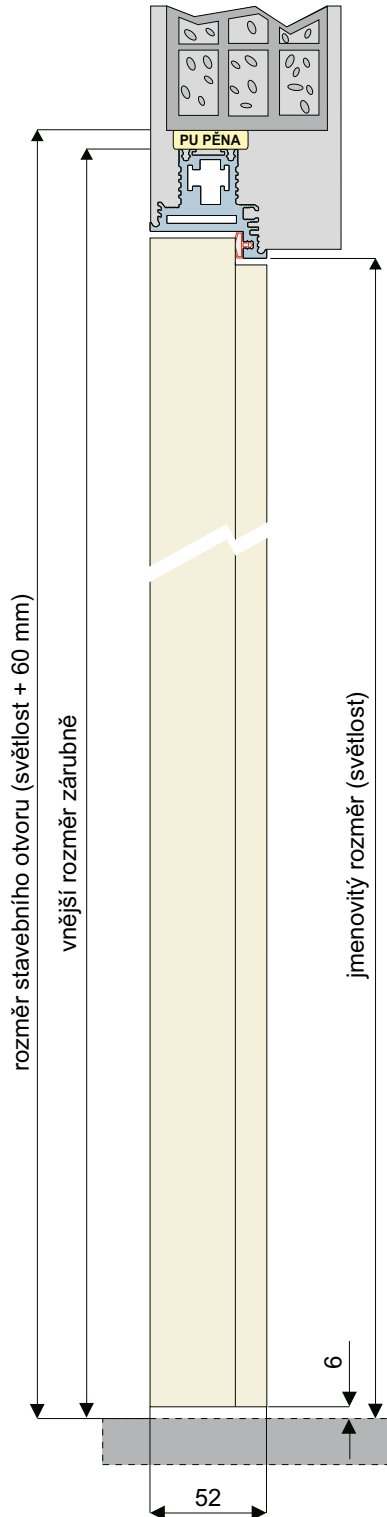

MODELOVÉ PŘÍKLADY PRO JMENOVITÉ ROZMĚRY 600 - 900 / 1970 - 2600 mm

JMENOVITÝ ROZMĚR (světlost)	DOPORUČENÝ ROZMĚR STAVEBNÍHO OTVORU	VNĚJŠÍ ROZMĚR ZÁRUBNĚ
šířka / výška	šířka+130 / výška+60	šířka+98 / výška+49
700 / 2100	830 / 2160	798 / 2149
800 / 2300	930 / 2360	898 / 2349
900 / 2600	1030 / 2660	998 / 2649

minimální tloušťka přičky 100 mm

uvedené rozměry v mm

Osazení zárubně před dokončením omítky

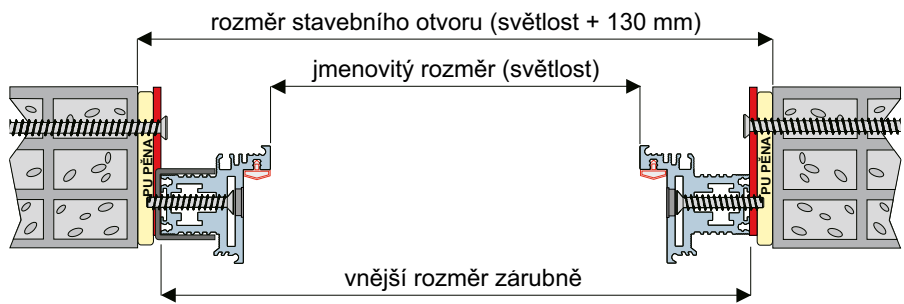

Po zaomíání

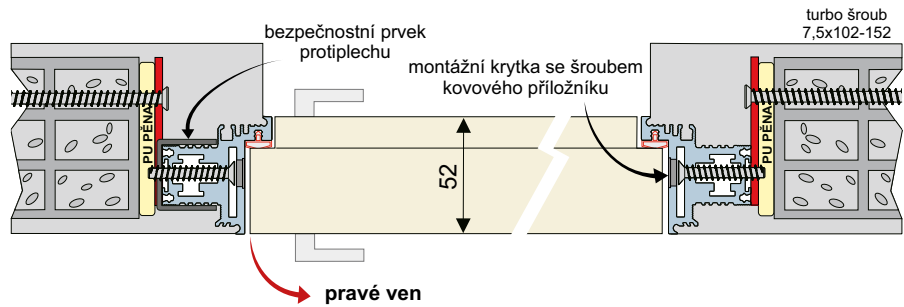

Varianta pro monolitické přičky, nosné zdivo a atypické provedení

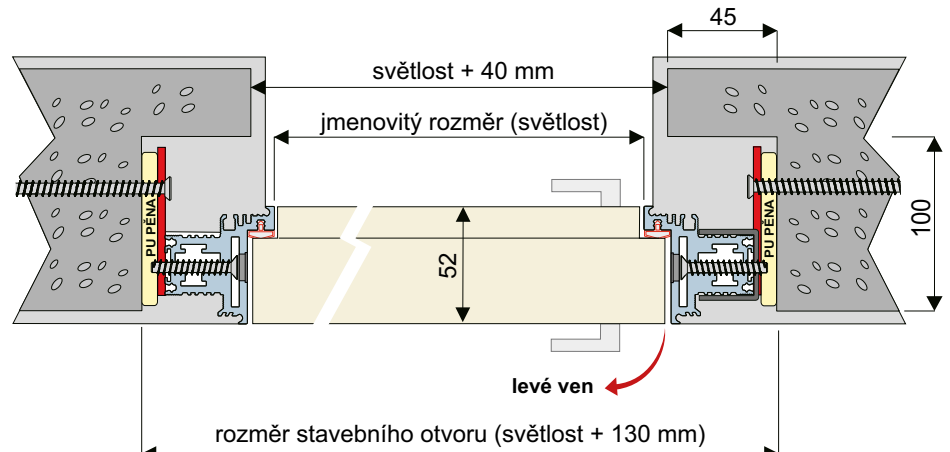

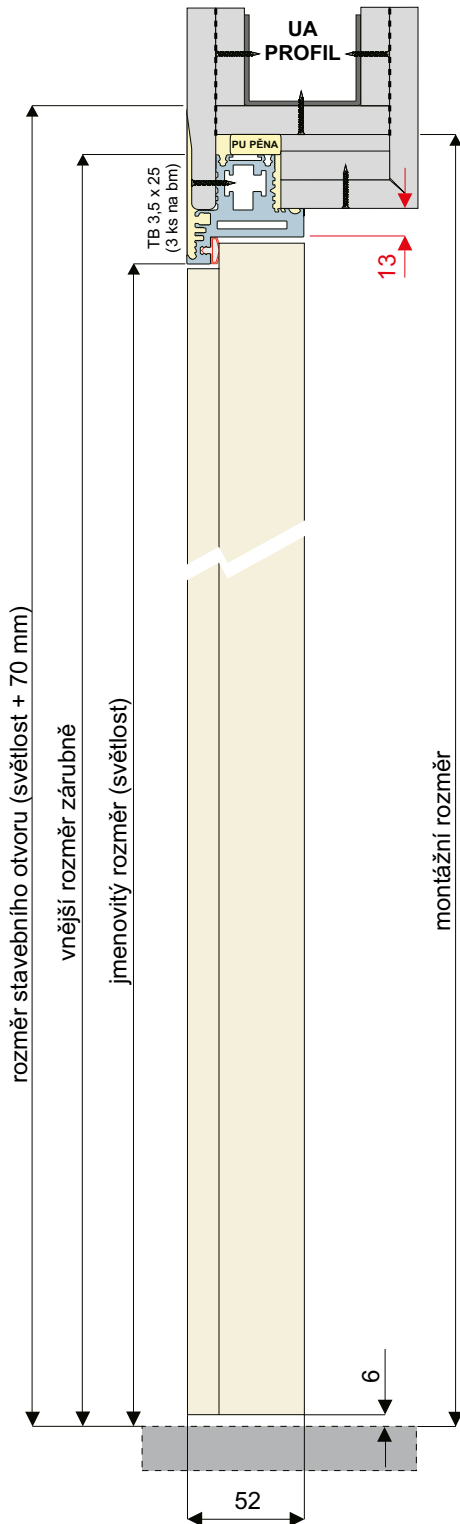

MODELOVÉ PŘÍKLADY PRO JMENOVITÉ ROZMĚRY 600 - 900 / 1970 - 2600 mm

JMENOVITÝ ROZMĚR (světlost)	DOPORUČENÝ ROZMĚR STAVEBNÍHO OTVORU	VNĚJŠÍ ROZMĚR ZÁRUBNĚ
šířka / výška	šířka+150 / výška+70	šířka+98 / výška+49
700 / 2100	850 / 2170	798 / 2149
800 / 2300	950 / 2370	898 / 2349
900 / 2600	1050 / 2670	998 / 2649

minimální tloušťka přičky 100 mm

uvedené rozměry v mm

- pouze v provedení dvojitého opláštění SDK
- profil XR s odsazením 13 mm lze použít pro otevírání DOVNITŘ při osazení zámku s klasickou (nemagnetickou) střílkou a pro snížení efektu podtlaku; profil lze použít pouze v provedení BEZ protipožární odolnosti EI/EW
- v případě provedení s požární odolností EI/EW je nutné použít standardní profil SAFETY RC2 a nutné odsazení 13 mm vytvořit ve špaletě formou SDK desek a vytmelením

Osazení zárubně před dokončením dvojitého opláštění SDK

před montáží zárubně nutno instalovat první záklop SDK včetně záklopu špalety, přičku nutno vyztužit armovací tkaninou (VERTEX R131)

v případě provedení s protipožární odolností EI/EW je před zaklopením druhé vrstvy SDK desky nutno prostor mezi zárubní a záklopem špalety přetmelit po celém obvodu PROMATMELEM

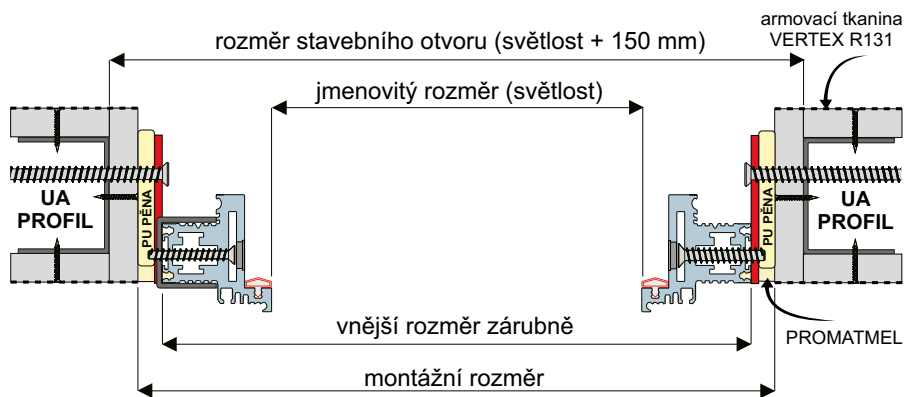

Po dvojitém opláštění SDK

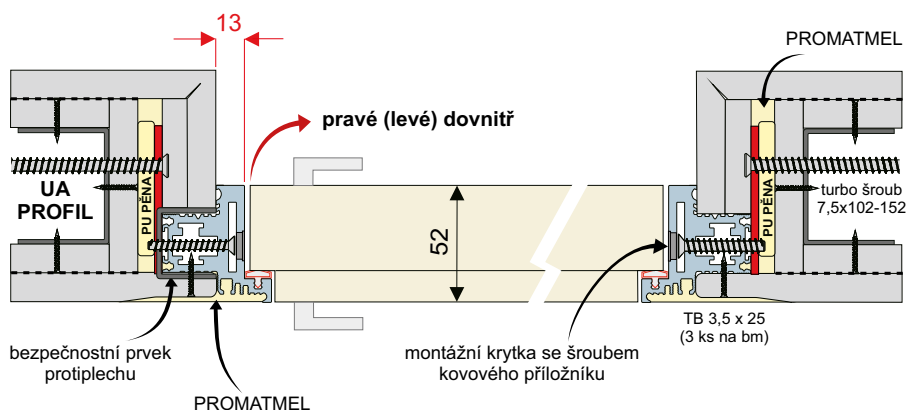

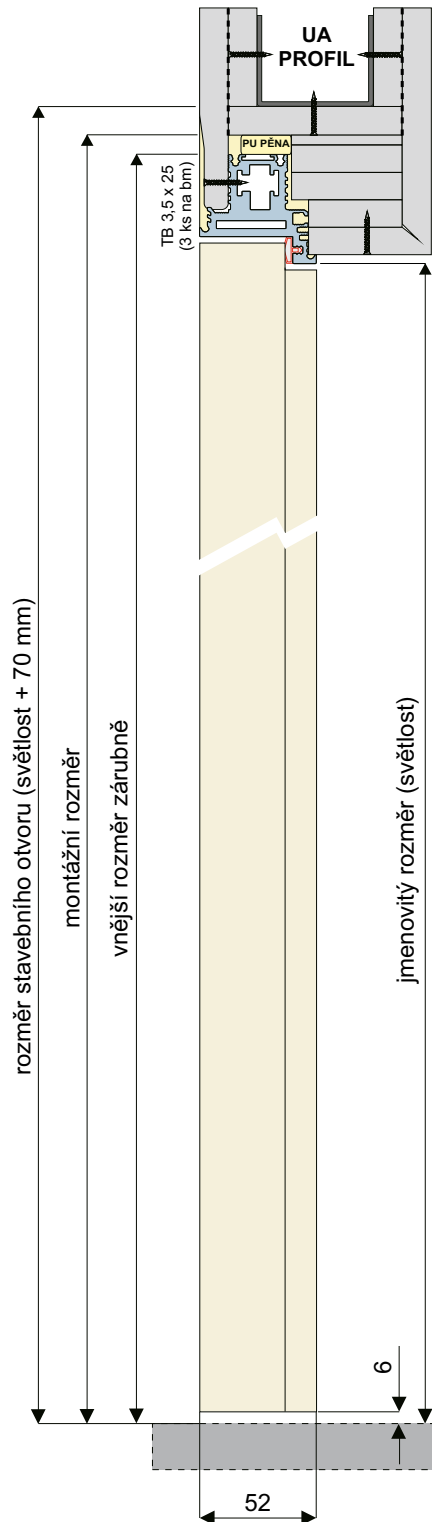

MODELOVÉ PŘÍKLADY PRO JMENOVITÉ ROZMĚRY 600 - 900 / 1970 - 2600 mm

JMENOVITÝ ROZMĚR (světlost)	DOPORUČENÝ ROZMĚR STAVEBNÍHO OTVORU	VNĚJŠÍ ROZMĚR ZÁRUBNĚ
šířka / výška	šířka+150 / výška+70	šířka+98 / výška+49
700 / 2100	850 / 2170	798 / 2149
800 / 2300	950 / 2370	898 / 2349
900 / 2700	1050 / 2770	998 / 2749

minimální tloušťka příčky 100 mm

uvedené rozměry v mm

■ pouze v provedení dvojitého opláštění SDK

Osazení zárubně před dokončením dvojitého opláštění SDK

před montáží zárubně nutno instalovat první záklop SDK včetně záklopu špalety, příčku nutno vyztužit armovací tkaninou (VERTEX R131)

v případě provedení s protipožární odolností EI/EW je před zaklopením druhé vrstvy SDK desky nutno prostor mezi zárubní a záklopem špalety přetmelit po celém obvodu PROMATMELEM

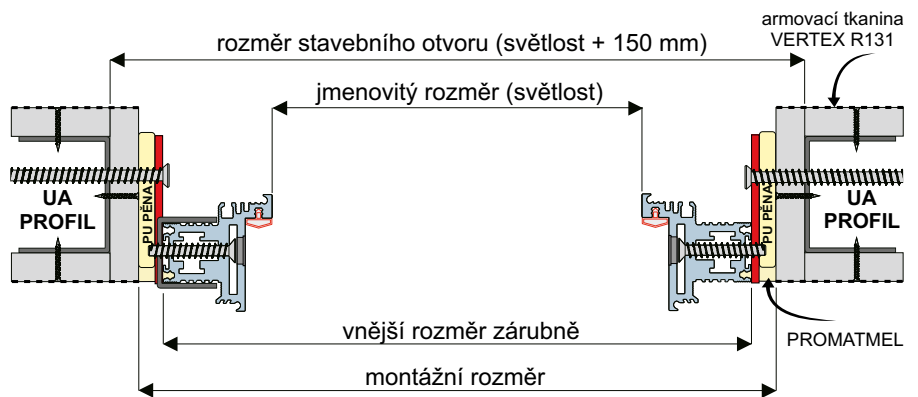

Po dvojitém opláštění SDK

v případě provedení s protipožární odolností je nutné veškeré spáry vytmelit PROMATMELEM

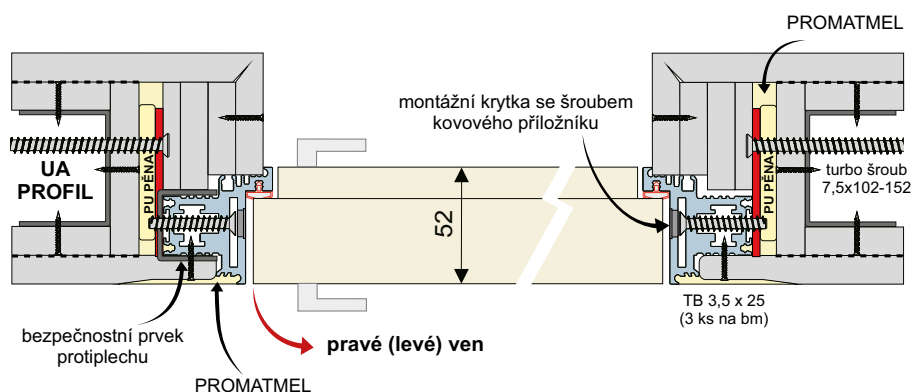



Rw = 27 / 33 / 37 dB

MODELOVÉ PŘÍKLADY PRO JMENOVITÉ ROZMĚRY 600 - 900 / 1970 - 2600 mm

JMENOVITÝ ROZMĚR (světlost)	DOPORUČENÝ ROZMĚR STAVEBNÍHO OTVORU	VNĚJŠÍ ROZMĚR ZÁRUBNĚ
šířka / výška	šířka+120 / výška+60	šířka+98 / výška+49
700 / 2100	820 / 2160	798 / 2149
800 / 2300	920 / 2360	898 / 2349
900 / 2600	1020 / 2660	998 / 2649

minimální tloušťka průčky 90 mm

uvedené rozměry v mm

- pro otevírání DOVNITŘ použitý profil FORTIUS XR NEW
- dveřní křídlo standardně osazeno padacím prahem PLANET
- použita zvukově izolační montážní pěna FLEXIFOAM
- u neprůzvučnosti 27 dB je použita jako výplň dveřního křídla DVDM (Hobra)
- u neprůzvučnosti 33 a 37 dB je použita jako výplň dveřního křídla speciální protihluková deska

VARIANTA ZDIVO - profil XR NEW

Po zaomítnutí

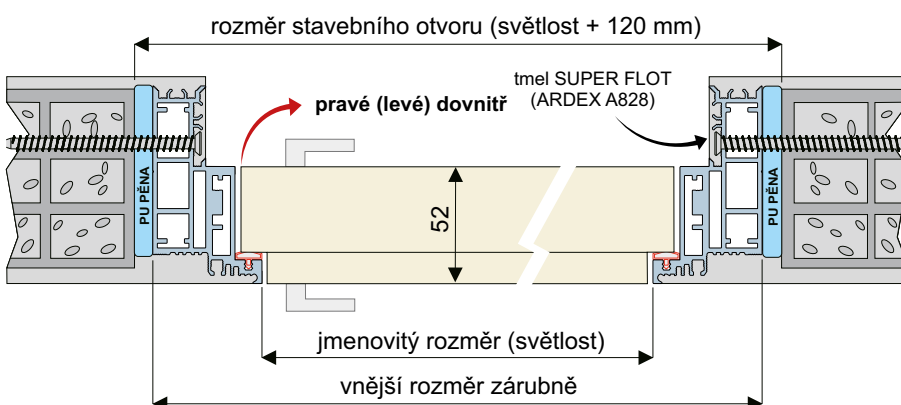

VARIANTA SDK Dvojité opláštění

před montáží zárubně nutno instalovat první záklop SDK

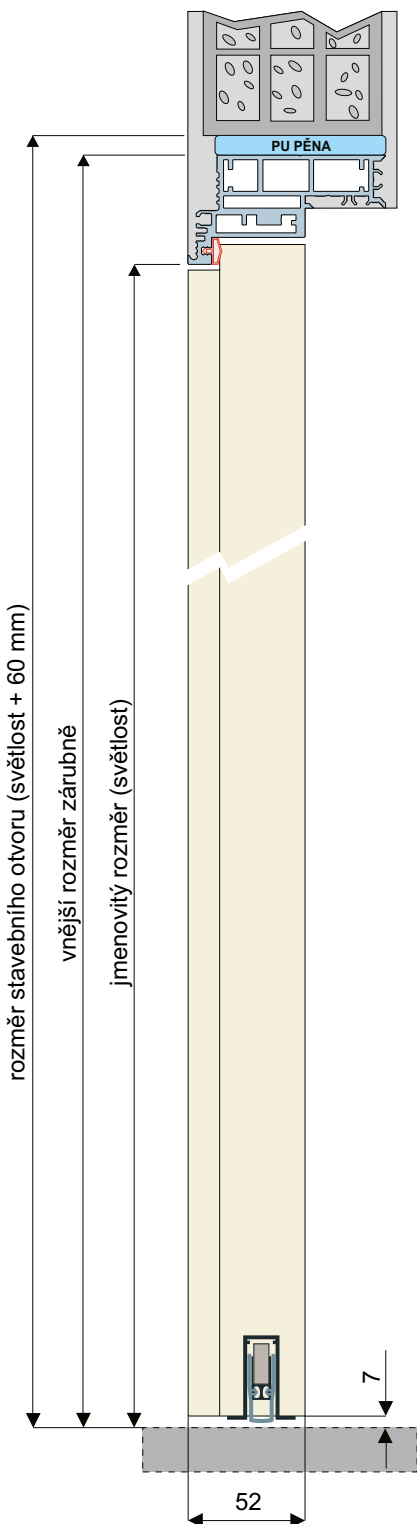
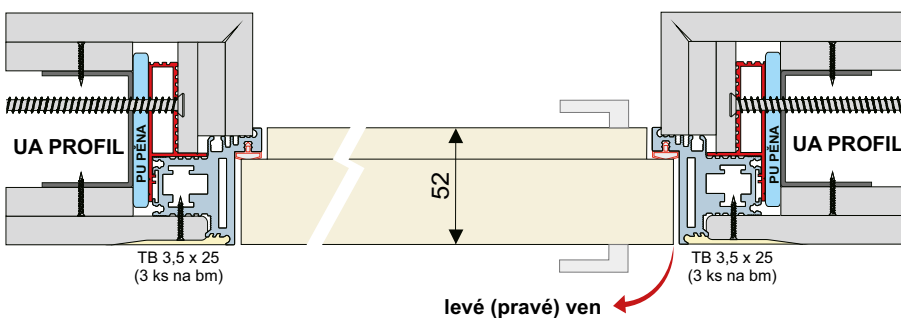



Rw = 27 dB

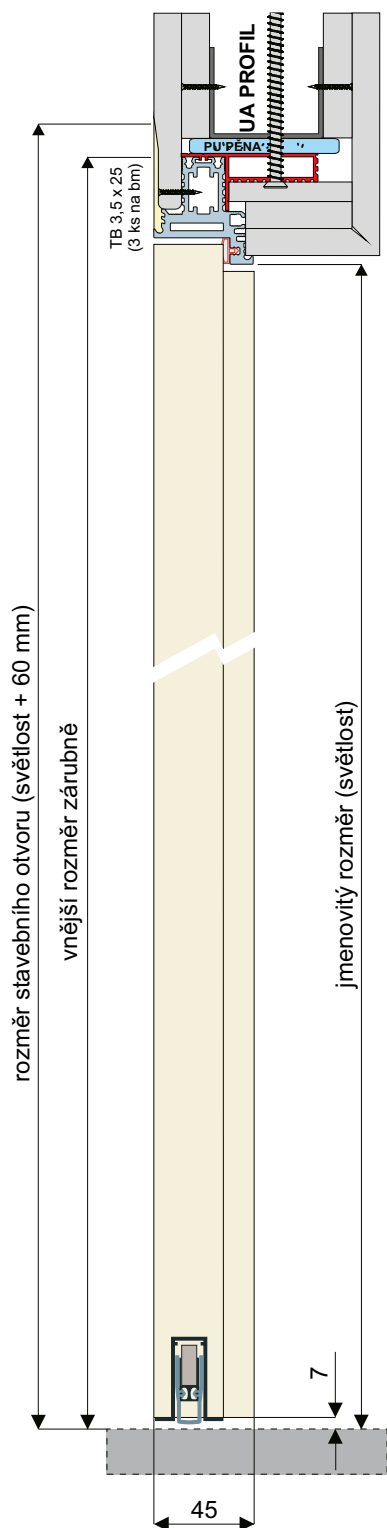

MODELOVÉ PŘÍKLADY PRO JMENOVITÉ ROZMĚRY 600 - 900 / 1970 - 2300 mm

JMENOVITÝ ROZMĚR (světlost)	DOPORUČENÝ ROZMĚR STAVEBNÍHO OTVORU	VNĚJŠÍ ROZMĚR ZÁRUBNĚ
šířka / výška	šířka+120 / výška+60	šířka+98 / výška+49
700 / 1970	820 / 2030	798 / 2019
800 / 2100	920 / 2160	898 / 2149
900 / 2300	1020 / 2360	998 / 2349

minimální tloušťka přičky 90 mm

uvedené rozměry v mm

- dveřní křídlo standardně osazeno padacím prahem PLANET
- použita zvukově izolační montážní pěna FLEXIFOAM
- u neprůzvučnosti 27 dB je použita jako výplň dveřního křídla DVDM (Hobra)

VARIANTA SDK Dvojitě opláštění

před montáží zárubně nutno instalovat první záklop SDK

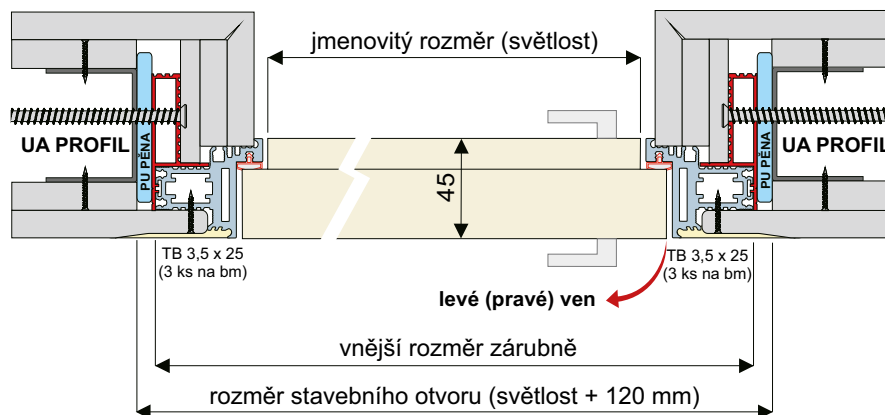

VARIANTA ZDIVO Po zaomíání

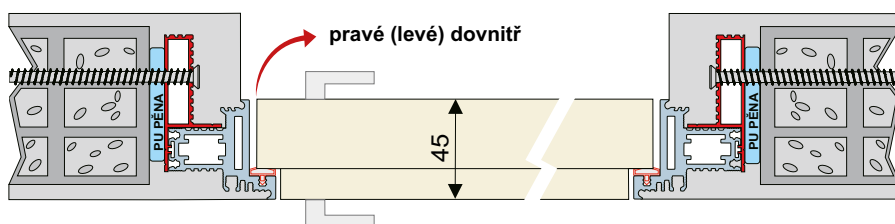



JMENOVITÝ ROZMĚR (světlost)	DOPORUČENÝ ROZMĚR STAVEBNÍHO OTVORU	VNĚJŠÍ ROZMĚR ZÁRUBNĚ
šířka / výška	šířka+120 / výška+60	šířka+98 / výška+49

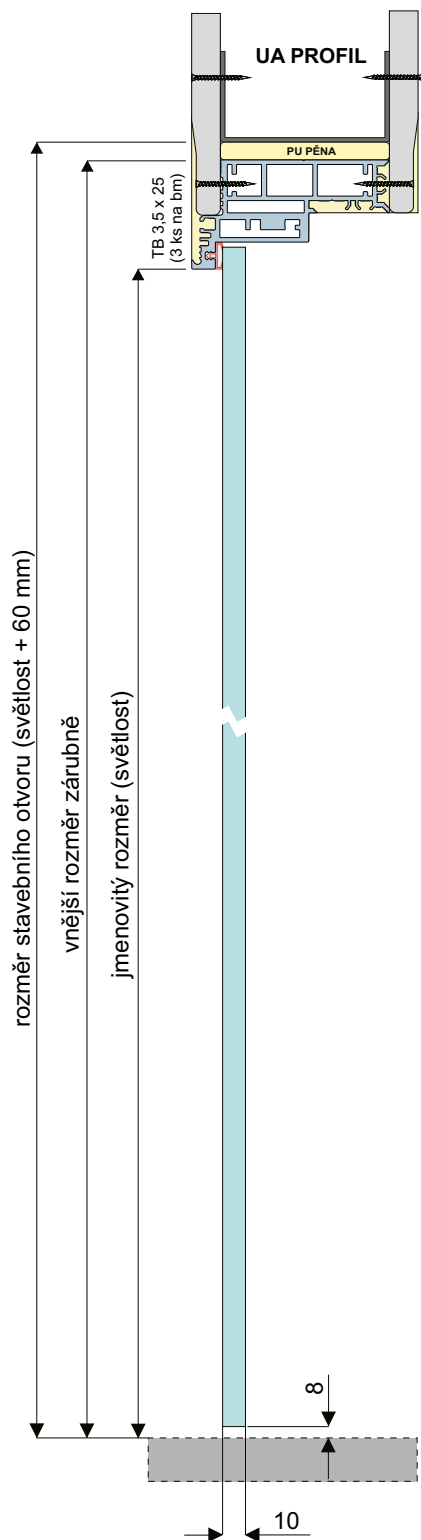

- pro systém celoskleněných dveří VITRUM je výhradně použita skrytá zárubeň FORTIUS, která je speciálně upravena pro závěsy DORMA a kliku s magnetickou střílkou
- celoskleněné dveře VITRUM se skrytou zárubní FORTIUS dodáváme v typových rozměrech od 600 do 1000 mm šířky a do výšky 2800 mm, samozřejmě jsou dvoukřídlé dveře
- jakékoliv meziorozměry výšky a šířky je možné řešit po 10 mm pro jednokřídlé i dvoukřídlé provedení
- celoskleněná křídla jsou vždy kalená, bezpečnostní v tloušťce 10 (8) mm, vedle satinovaných povrchů a číreho skla lze volit z dostupných dekorů, včetně gravírování
- systém VITRUM je vhodný jak pro zděné, SDK příčky i suchou výstavbu

VARIANTA SDK Jednoduché opláštění

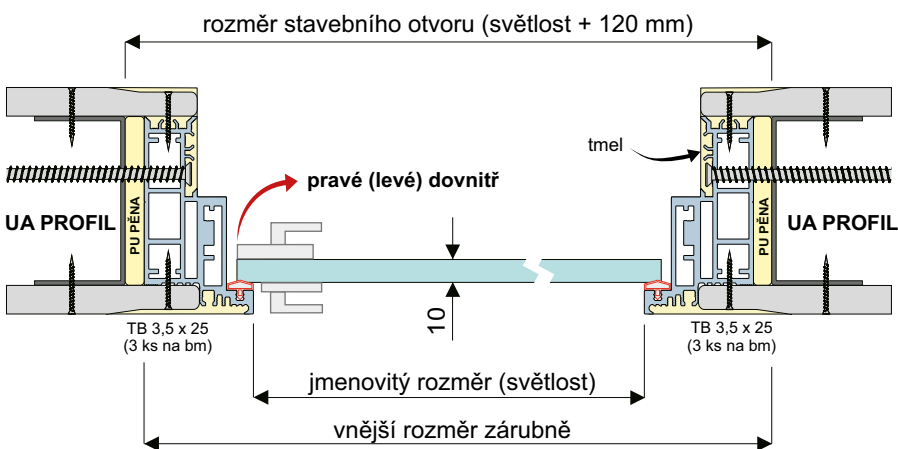

VARIANTA ZDIVO Po zaomíání

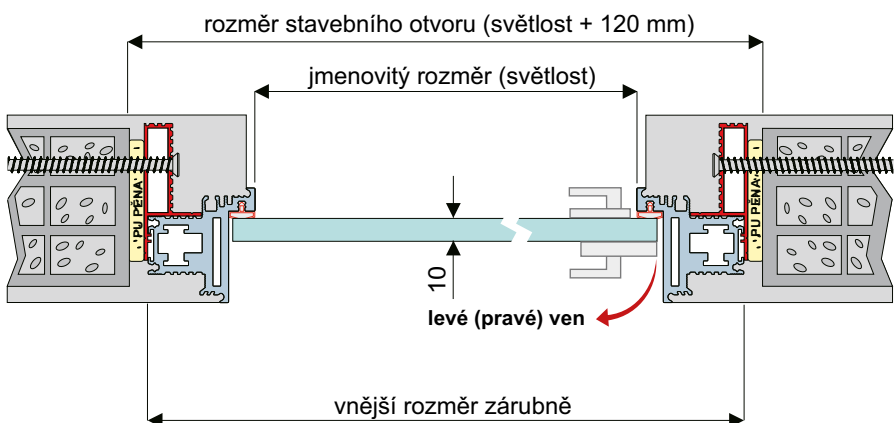



JMENOVITÝ ROZMĚR (světlost)	DOPORUČENÝ ROZMĚR STAVEBNÍHO OTVORU	VNĚJŠÍ ROZMĚR ZÁRUBNĚ
šířka / výška	šířka+120 / výška+120	šířka+98 / výška+98

- skrytý úložný systém VANUS je vhodný pro ukrytí úložného prostoru ve stěně, rozvaděče podlahového topení nebo elektrorozvaděče
- skrytý úložný systém VANUS je jednoduchým a funkčním řešením dvířek o síle 30 mm vložených do skryté zárubně DURUS 45 osazenými 3D skrytými závěsy
- dvířka jsou standardně dodávána včetně povrchové úpravy v libovolném odstínu RAL, jsou ovládané pomocí PUSH-UP systému běžně používaném u nábytkových stěn a kuchyní
- šířka i výška skrytého úložného systému VANUS je variabilní v rozmezí šířky od 400 do 1100 mm a výšky od 400 do 2700 mm, systém lze použít pro SDK i zděné přičky

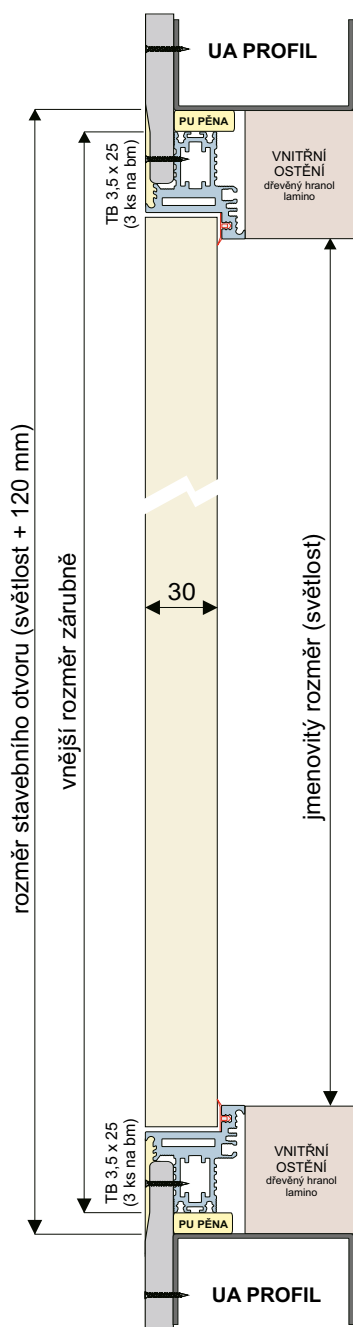

VARIANTA SDK Jednoduché opláštění

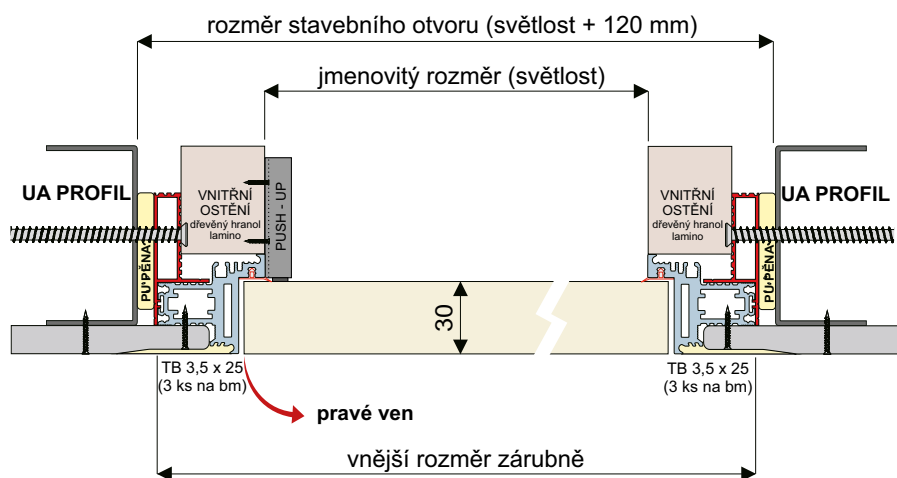

VARIANTA ZDIVO Po zaomítnutí

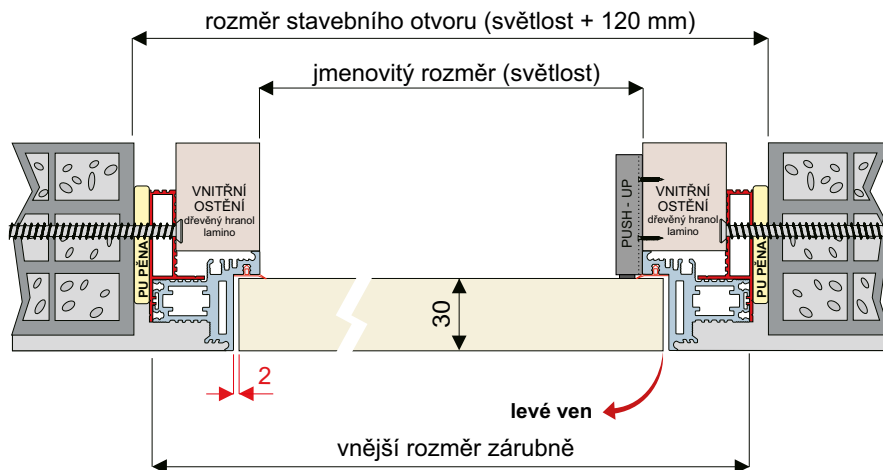

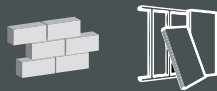

LINUS 13

profil určený k opláštění SDK desek tloušťky 12,5 mm pro suchou výstavbu, lze použít i k zaomítání do zděných příček s omítkou



LINUS 15

profil určený k zaomítání do zděných příček s omítkou, lze použít i k opláštění SDK desek tloušťky 15 mm pro suchou výstavbu

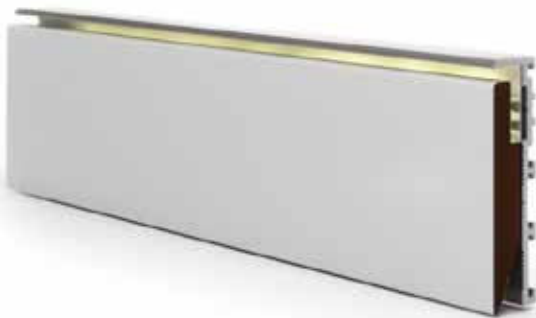

MDF lakovaná vkladka
tl.8mm pro LED pásek

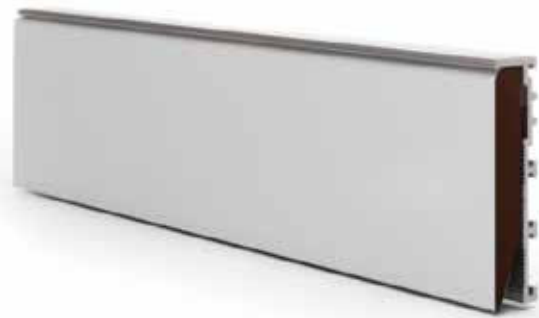

MDF lakovaná vkladka
tl.8mm plná standard

VARIANTY OSAZENÍ A ZAPRAVENÍ SOKLOVÉ LIŠTY

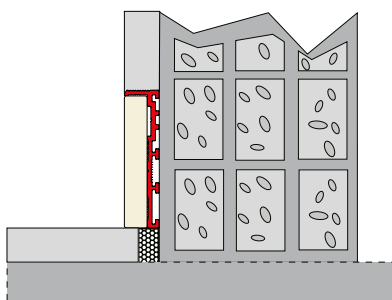

VARIANTA ZDIVO
Po zaomítání

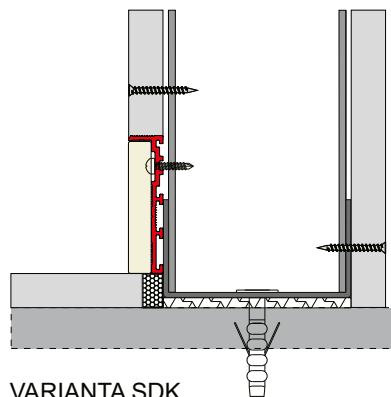

VARIANTA SDK
Jednoduché opláštění

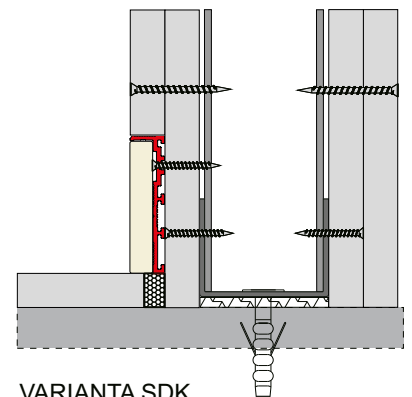

VARIANTA SDK
Dvojitě opláštění

APLIKACE OMÍTEK

Při strojním nanášení omítek se hrana hliníkového profilu použije jako omítník, určující rovinu podle níž se stahuje omítková hmota. Lišty jsou osazeny do hrubé stavby dle určené výšky pohledové vkladky a skladby podlahy.



1. Skrytá zárubeň Durus / Fortius / Libero 2. Dveřní křídlo 3. Podlaha 4. Frézovaná vkladka 5. skrytá soklová lišta

POPIS A TECHNICKÉ PARAMETRY SKRYTÉHO SOKLU LINUS

- tuhá konstrukce hliníkového profilu zajišťuje vysokou pevnost, celková délka soklu je 2400 m
- sokl je vhodný pro zděné, SDK příčky a jinou suchou výstavbu a umožňuje vložení vkladky různých materiálů
- do zděných příček se profily instalují pomocí montážního lepidla do SDK příček se kotví pomocí vrutu
- pro jinou výšku pohledové vkladky se sokl instaluje nad úroveň čisté podlahy nebo se zapouští do podlahy pro nižší výšku
- pro zakončení soklu ke skryté zárubni a bezobložkového pouzdra jsou určeny frézované koncovky (pravo - levá) v celkové délce 480 mm
- LED pásek pro osvětlení soklu se kalkuluje individuálně a je nutná koordinace s elektroinstalací
- pohledová vkladka není součástí dodávky, na zakázku a individuální kalkulaci je však dodání možné

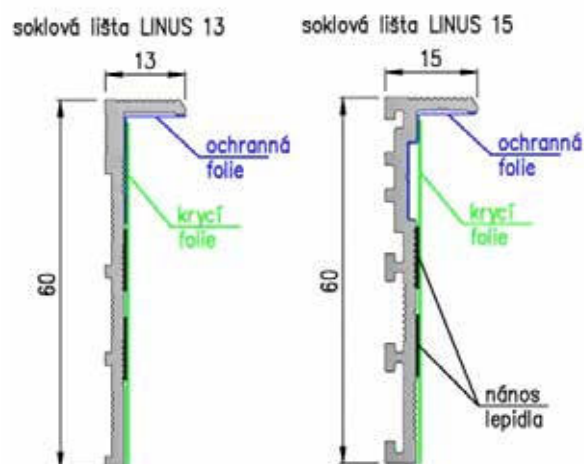

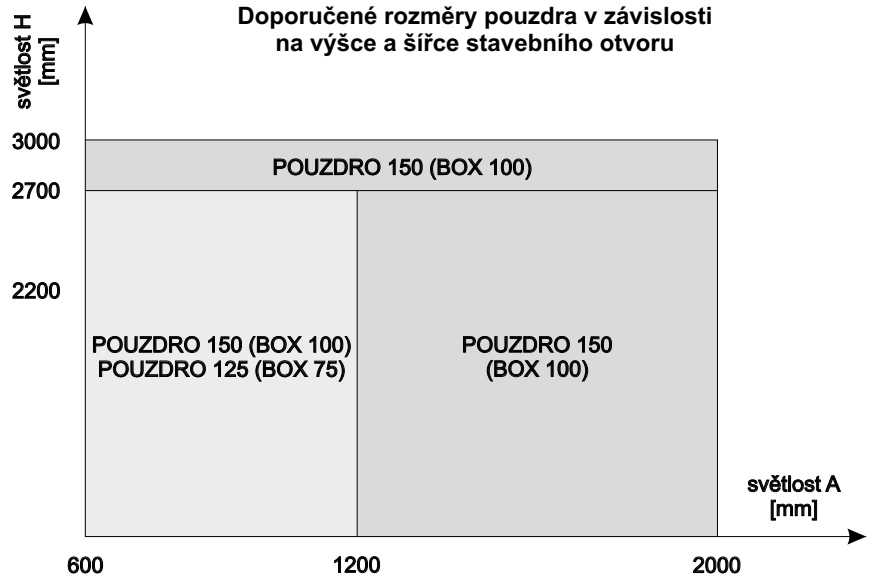
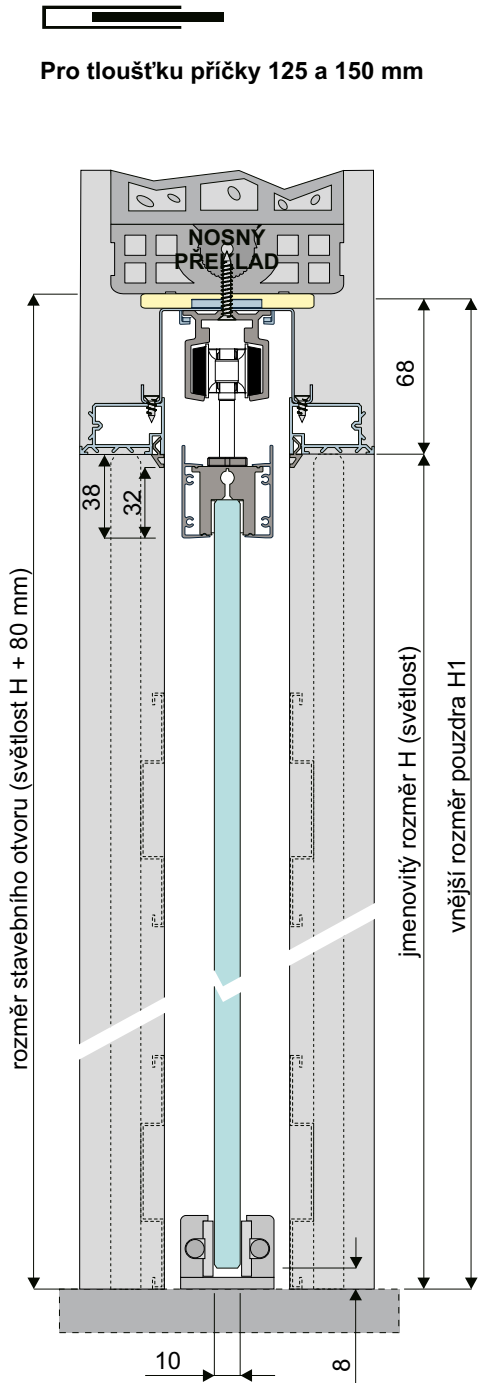

- **pouzdro 125 mm** = box 75 mm s oboustranným opláštěním konstrukční deskou BOTAMENT BP 12 mm (oboustranně armovaná deska z extrudovaného EPS potažená sítěrkovou hmotou) a omítkou tl. 13 mm
- **pouzdro 150 mm** = box 100 mm s oboustranným opláštěním konstrukční deskou BOTAMENT BP 12 mm a omítkou tl. 13 mm
- vnitřní prostor stavebního pouzdra je 54 mm; doporučená tloušťka celoskleněného křídla je 8-10 mm
- rozměr celoskleněného křídla: šířka +35 mm, výška -28 mm
- stavební otvor je nutné osadit nosným překladem, pouzdro není nosné, v místě boxu pouzdra je nutné provést podezdívku do výšky -10 mm od čisté podlahy
- pouzdra jsou vybavena odnímatelnou kolejnicí s nastavitelným zadním dorazem; to umožňuje provádět servis i po instalaci dveří kdykoliv v budoucnosti
- pouzdra jsou vybavena vozíky s charakteristickou hladkostí a plynulostí chodu a testovány na životnost 100.000 uzavíracích cyklů pro hmotnost křídla do 80 kg, na vyžádání pro hmotnost 120 kg
- součástí sady pro **ZDIVO** je multifunkční lepicí a těsnicí tmel MS6 a samolepicí tkaninová bandáž

Příslušenství:



tlumené a měkké dovírání **SOFT CLOSE** (pro křídla do 80 kg), u křidel širších než 860 mm možno instalovat oboustranně



kabelový kanál umožní v prostoru boxu pouzdra vést kabeláž a instalovat elektrické krabice pro zásuvky a vypínače; určené pouze pro pouzdra tloušťky příčky 150 mm; osa kabelového kanálu je min. 170 mm od hrany pouzdra

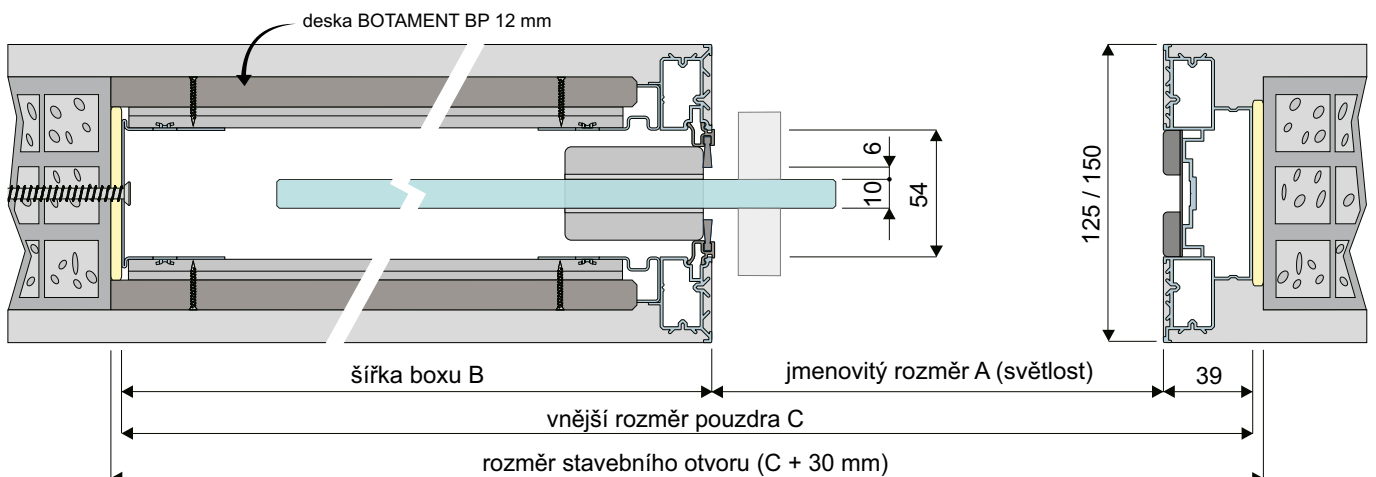



Pro tloušťku příčky 125 a 150 mm

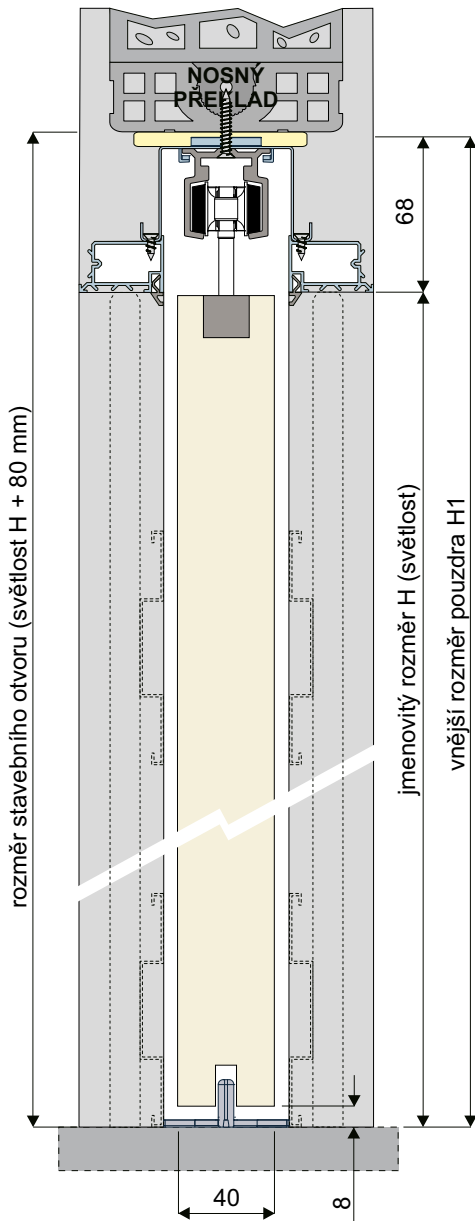

MODELOVÉ PŘÍKLADY PRO JMENOVITÉ ROZMĚRY VÝŠKY 1970 - 3000 mm			
JMENOVITÝ ROZMĚR (světlost)	DOPORUČENÝ ROZMĚR STAVEBNÍHO OTVORU	ŠÍŘKA BOXU	VNĚJŠÍ ROZMĚR POUZDRA
A / H	šířka / výška	B	C / H1
600 / 2100	1320 / 2180	651	1290 / 2168
700 / 2100	1545 / 2180	776	1515 / 2168
800 / 2100	1770 / 2180	901	1740 / 2168
900 / 2100	1995 / 2180	1026	1965 / 2168
1000 / 2100	2220 / 2180	1151	2190 / 2168
1100 / 2100	2320 / 2180	1151	2290 / 2168
1200 / 2100	2545 / 2180	1276	2515 / 2168
1300 / 2100	2770 / 2180	1401	2740 / 2168
1400 / 2100	2995 / 2180	1526	2965 / 2168
1500 / 2100	3220 / 2180	1651	3190 / 2168

uvedené rozměry v mm

- **pouzdro 125 mm** = box 75 mm s oboustranným opláštěním konstrukční deskou BOTAMENT BP 12 mm (oboustranně armovaná deska z extrudovaného EPS potažená sítěrkovou hmotou) a omítkou tl. 13 mm
- **pouzdro 150 mm** = box 100 mm s oboustranným opláštěním konstrukční deskou BOTAMENT BP 12 mm a omítkou tl. 13 mm
- vnitřní prostor stavebního pouzdra je 54 mm; doporučená tloušťka dveřního křídla je 40-45 mm
- rozměr dveřního křídla: šířka +25 mm, výška -8 mm
- stavební otvor je nutné osadit nosným překladem, pouzdro není nosné, v místě boxu pouzdra je nutné provést podezdívku do výšky -10 mm od čisté podlahy
- pouzdra jsou vybavena odnímatelnou kolejnicí s nastavitelným zadním dorazem; to umožňuje provádět servis i po instalaci dveří kdykoliv v budoucnosti
- pouzdra jsou vybavena vozíky s charakteristickou hladkostí a plynulostí chodu a testovány na životnost 100.000 uzavíracích cyklů pro hmotnost křídla do 80 kg, na vyžádání pro hmotnost 120 kg
- součástí sady pro **ZDIVO** je multifunkční lepicí a těsnící tmel MS6 a samolepicí tkaninová bandáž

Příslušenství:



tlumené a měkké dovírání SOFT CLOSE (pro křídla do 80 kg), u křidel širších než 860 mm možno instalovat oboustranně



kabelový kanál umožní v prostoru boxu pouzdra vést kabeláž a instalovat elektrické krabice pro zásuvky a vypínače; určené pouze pro pouzdra tloušťky příčky 150 mm; osa kabelového kanálu je min. 170 mm od hrany pouzdra

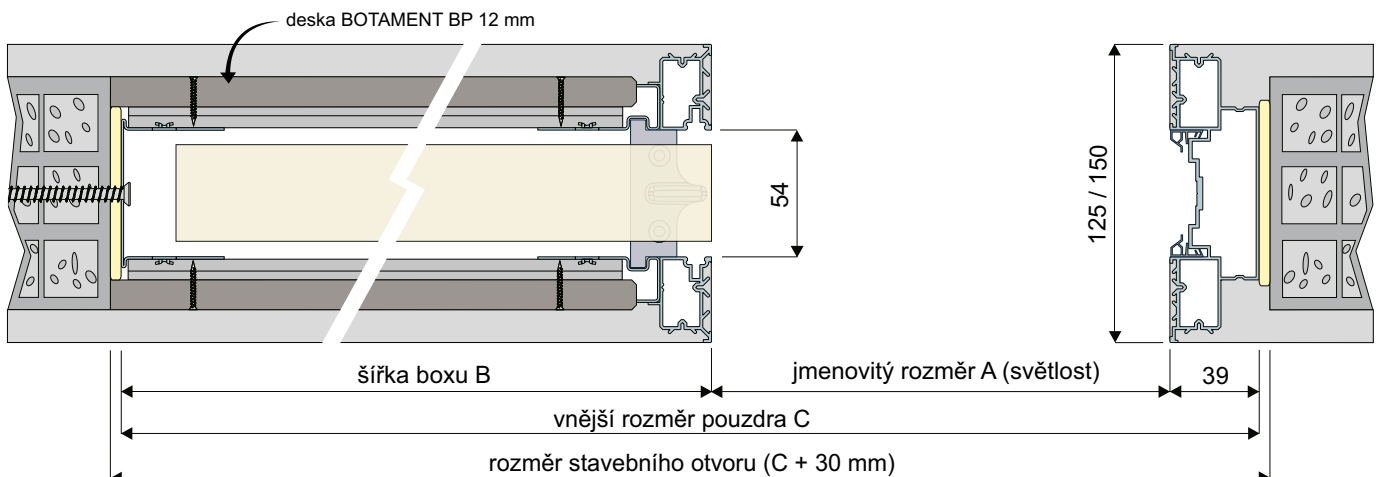

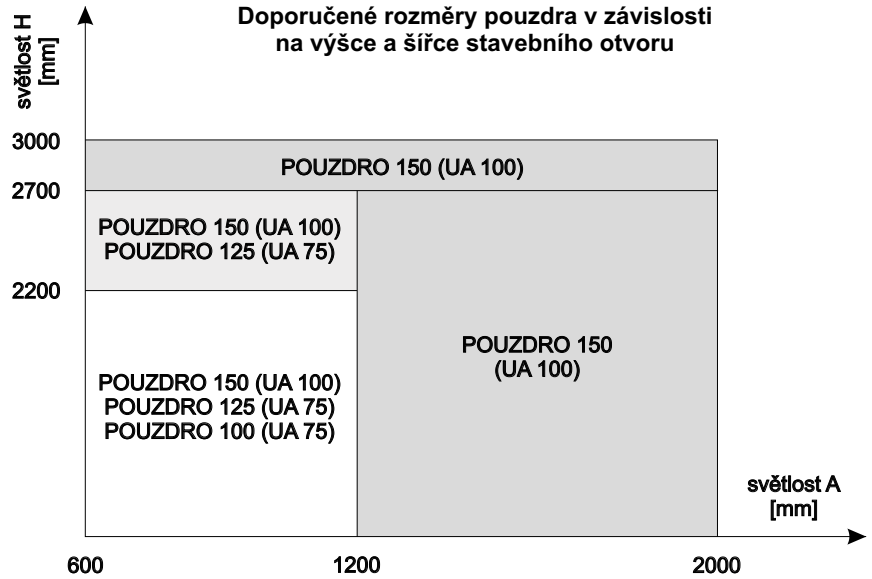
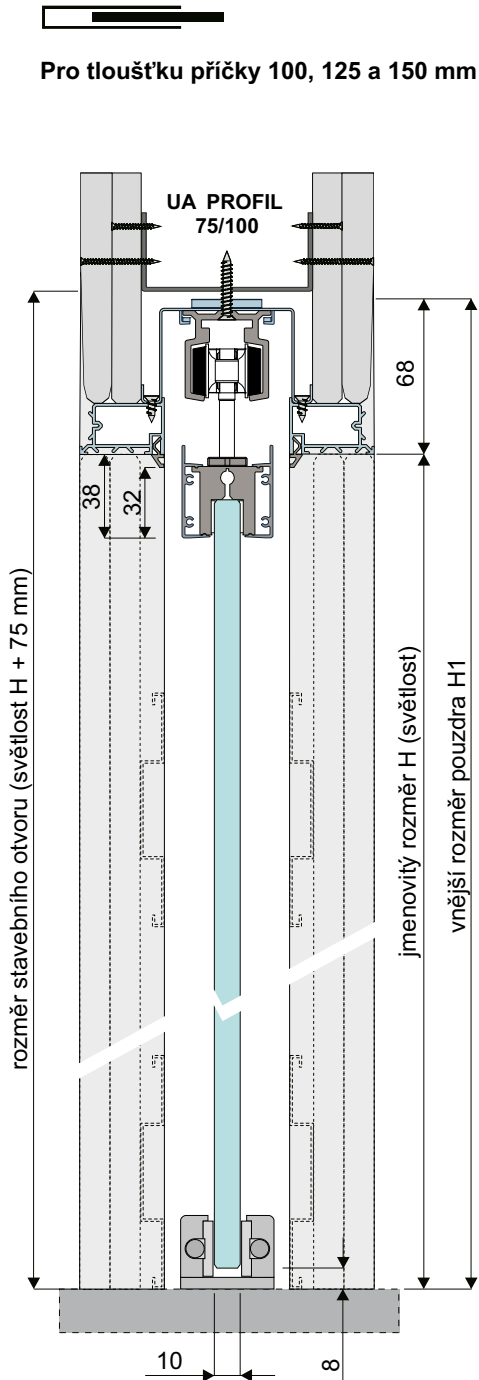

- **pouzdro 100 mm** = profil UA 75 mm a jednoduché opláštění SDK deskami
- **pouzdro 125 mm** = profil UA 75 mm a dvojité opláštění SDK deskami
- **pouzdro 150 mm** = profil UA 100 mm a dvojité opláštění SDK deskami
- pro pouzdra rozměrů větších než 900 / 2100 mm doporučujeme použít pouzdra pro tloušťku příčky 125 a 150 mm, a to z důvodu vyšší tuhosti pouzdra
- vnitřní prostor stavebního pouzdra je 54 mm; doporučená tloušťka celoskleněného křídla je 8-10 mm; rozměr celoskleněného křídla: šířka +35 mm, výška -28 mm
- stavební otvor je nutné osadit nosným překladem, pouzdro není nosné, v místě boxu pouzdra je nutné provést podezdívku do výšky -10 mm od čisté podlahy
- pouzdra jsou vybavena odnímatelnou kolejnicí s nastavitelným zadním dorazem; to umožňuje provádět servis i po instalaci dveří kdykoliv v budoucnosti
- pouzdra jsou vybavena vozíky s charakteristickou hladkostí a plynulostí chodu a testovány na životnost 100.000 uzavíracích cyklů pro hmotnost křídla do 80 kg, na vyžádání pro hmotnost 120 kg

Příslušenství:



tlumené a měkké dovírání SOFT CLOSE (pro křídla do 80 kg), u křidel širších než 860 mm možno instalovat oboustranně

kabelový kanál umožní v prostoru boxu pouzdra vést kabeláž a instalovat elektrické krabice pro zásuvky a vypínače; určené pouze pro pouzdra tloušťky příčky 150 mm; osa kabelového kanálu je min. 170 mm od hrany pouzdra

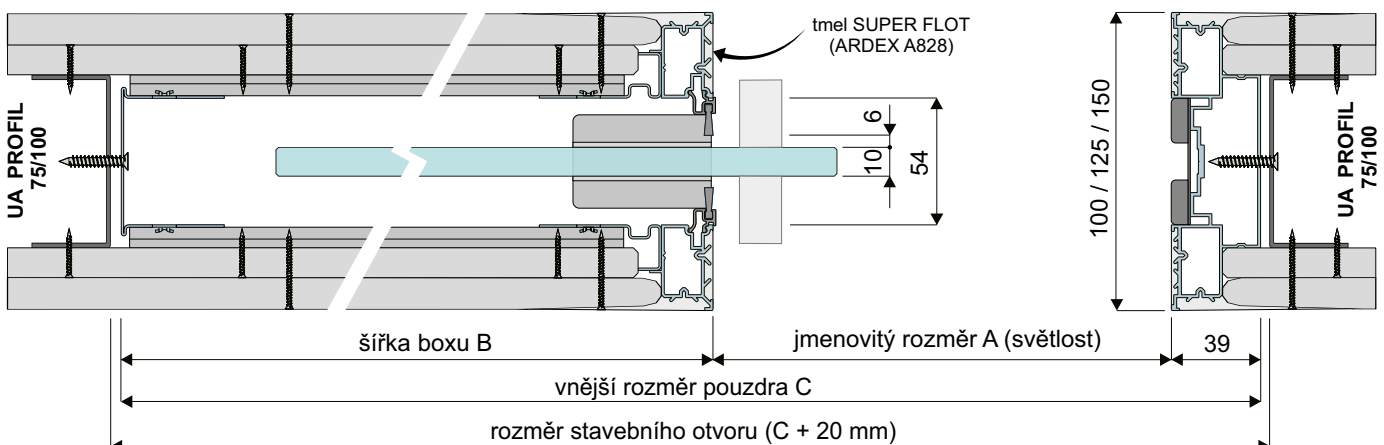



Pro tloušťku příčky 100, 125 a 150 mm

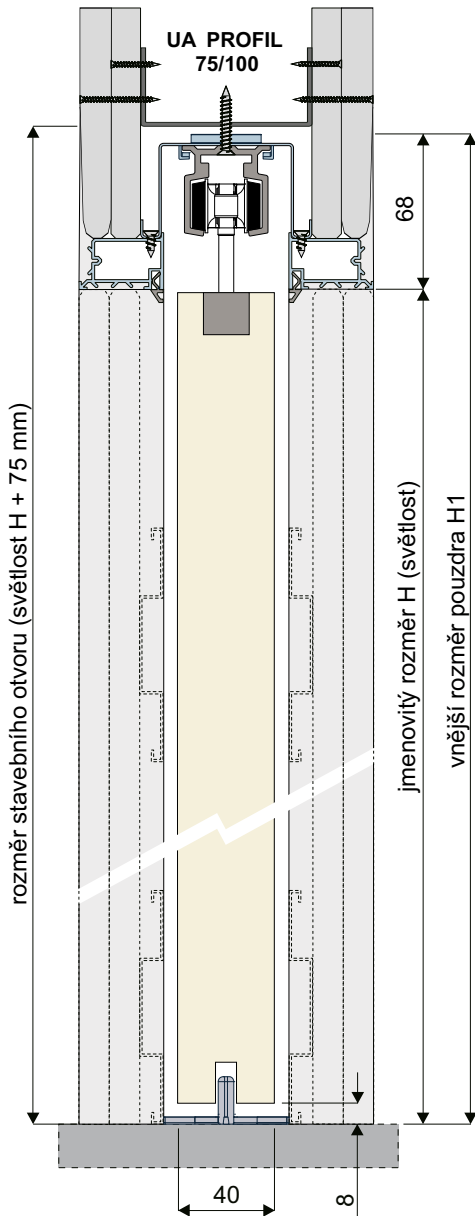

MODELOVÉ PŘÍKLADY PRO JMENOVITÉ ROZMĚRY VÝŠKY 1970 - 3000 mm

JMENOVITÝ ROZMĚR (světlost)	DOPORUČENÝ ROZMĚR STAVEBNÍHO OTVORU	ŠÍŘKA BOXU	VNĚJŠÍ ROZMĚR POUZDRA
A / H	šířka / výška	B	C / H1
600 / 2100	1310 / 2175	651	1290 / 2168
700 / 2100	1535 / 2175	776	1515 / 2168
800 / 2100	1760 / 2175	901	1740 / 2168
900 / 2100	1985 / 2175	1026	1965 / 2168
1000 / 2100	2210 / 2175	1151	2190 / 2168
1100 / 2100	2310 / 2175	1151	2290 / 2168
1200 / 2100	2535 / 2175	1276	2515 / 2168
1300 / 2100	2760 / 2175	1401	2740 / 2168
1400 / 2100	2985 / 2175	1526	2965 / 2168
1500 / 2100	3210 / 2175	1651	3190 / 2168

uvedené rozměry v mm

- **pouzdro 100 mm** = profil UA 75 mm a jednoduché opláštění SDK deskami
- **pouzdro 125 mm** = profil UA 75 mm a dvojité opláštění SDK deskami
- **pouzdro 150 mm** = profil UA 100 mm a dvojité opláštění SDK deskami
- pro pouzdra rozměrů větších než 900 / 2100 mm doporučujeme použít pouzdra pro tloušťku příčky 125 a 150 mm, a to z důvodu vyšší tuhosti pouzdra
- vnitřní prostor stavebního pouzdra je 54 mm; doporučená tloušťka dveřního křídla je 40-45 mm; rozměr dveřního křídla: šířka +25 mm, výška -8 mm
- stavební otvor je nutné osadit nosným překladem, pouzdro není nosné, v místě boxu pouzdra je nutné provést podezdívku do výšky -10 mm od čisté podlahy
- pouzdra jsou vybavena odnímatelnou kolejnicí s nastavitelným zadním dorazem; to umožňuje provádět servis i po instalaci dveří kdykoliv v budoucnosti
- pouzdra jsou vybavena vozíky s charakteristickou hladkostí a plynulostí chodu a testovány na životnost 100.000 uzavíracích cyklů pro hmotnost křídla do 80 kg, na vyžádání pro hmotnost 120 kg

Příslušenství:



tlumené a měkké dovírání SOFT CLOSE (pro křídla do 80 kg), u křidel širších než 860 mm možno instalovat oboustranně



kabelový kanál umožní v prostoru boxu pouzdra vést kabeláž a instalovat elektrické krabice pro zásuvky a vypínače; určené pouze pro pouzdra tloušťky příčky 150 mm; osa kabelového kanálu je min. 170 mm od hrany pouzdra

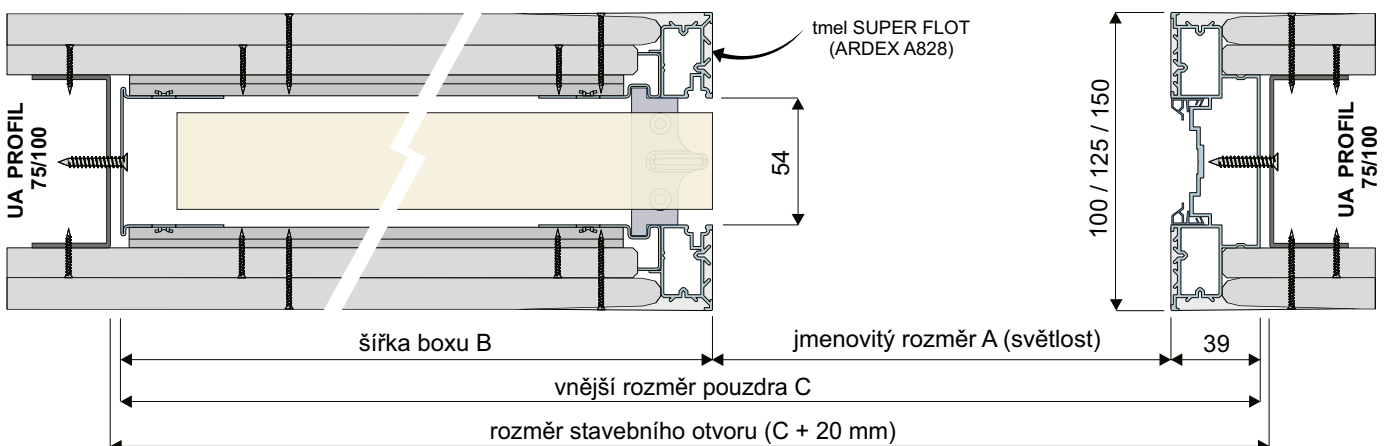



Pro tloušťku příčky 125 a 150 mm

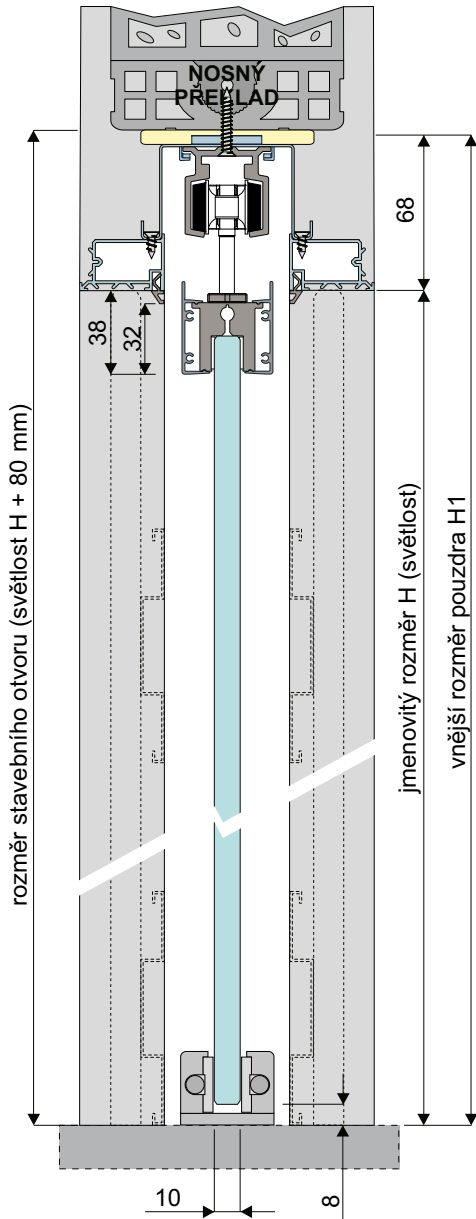

MODELOVÉ PŘÍKLADY PRO JMENOVITÉ ROZMĚRY VÝŠKY 1970 - 3000 mm

JMENOVITÝ ROZMĚR (světlost)	DOPORUČENÝ ROZMĚR STAVEBNÍHO OTVORU	ŠÍŘKA BOXU	VNĚJŠÍ ROZMĚR POUZDRA
A / H	šířka / výška	B	C / H1
1200 / 2100	2535 / 2180	651	2502 / 2168
1400 / 2100	2985 / 2180	776	2952 / 2168
1600 / 2100	3435 / 2180	901	3402 / 2168
1800 / 2100	3885 / 2180	1026	3852 / 2168
2000 / 2100	4335 / 2180	1151	4302 / 2168
2200 / 2100	4535 / 2180	1151	4502 / 2168
2400 / 2100	4985 / 2180	1276	4952 / 2168
2600 / 2100	5435 / 2180	1401	5402 / 2168
2800 / 2100	5885 / 2180	1526	5852 / 2168
3000 / 2100	6335 / 2180	1651	6302 / 2168

uvedené rozměry v mm

- **pouzdro 125 mm** = box 75 mm s oboustranným opláštěním konstrukční deskou BOTAMENT BP 12 mm (oboustranně armovaná deska z extrudovaného EPS potažená sěrřkovou hmotou) a omítkou tl. 13 mm
- **pouzdro 150 mm** = box 100 mm s oboustranným opláštěním konstrukční deskou BOTAMENT BP 12 mm a omítkou tl. 13 mm
- vnitřní prostor stavebního pouzdra je 54 mm; doporučená tloušťka dveřního křídla je 40-45 mm
- rozměr dveřního křídla: šířka +35 mm, výška -28 mm
- stavební otvor je nutné osadit nosným překladem, pouzdro není nosné, v místě boxu pouzdra je nutné provést podezdívku do výšky -10 mm od čisté podlahy
- pouzdra jsou vybavena odnímatelnou kolejnicí s nastavitelným zadním dorazem; to umožňuje provádět servis i po instalaci dveří kdykoliv v budoucnosti
- pouzdra jsou vybavena vozíky s charakteristickou hladkostí a plynulostí chodu a testovány na životnost 100.000 uzavíracích cyklů pro hmotnost křídla do 80 kg, na vyžádání pro hmotnost 120 kg
- součástí sady pro **ZDIVO** je multifunkční lepicí a těsnící tmel MS6 a samolepicí tkaninová bandáž

Příslušenství:



tlumené a měkké dovírání SOFT CLOSE (pro křídla do 80 kg), u křidel širších než 860 mm možno instalovat oboustranně



kabelový kanál umožní v prostoru boxu pouzdra vést kabeláž a instalovat elektrické krabice pro zásuvky a vypínače; určené pouze pro pouzdra tloušťky příčky 150 mm; osa kabelového kanálu je min. 170 mm od hrany pouzdra

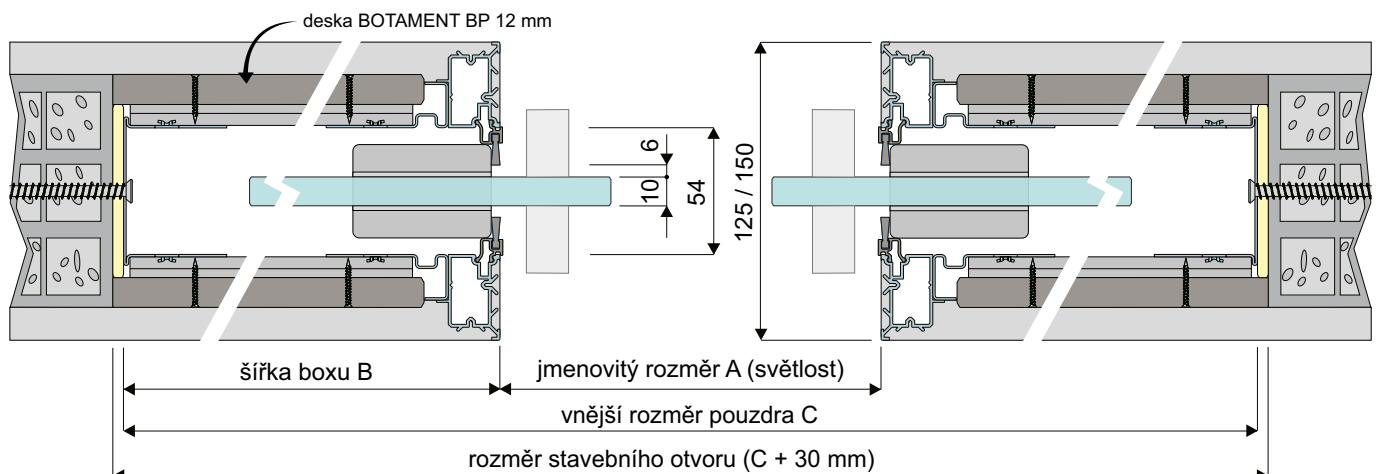



Pro tloušťku příčky 100, 125 a 150 mm

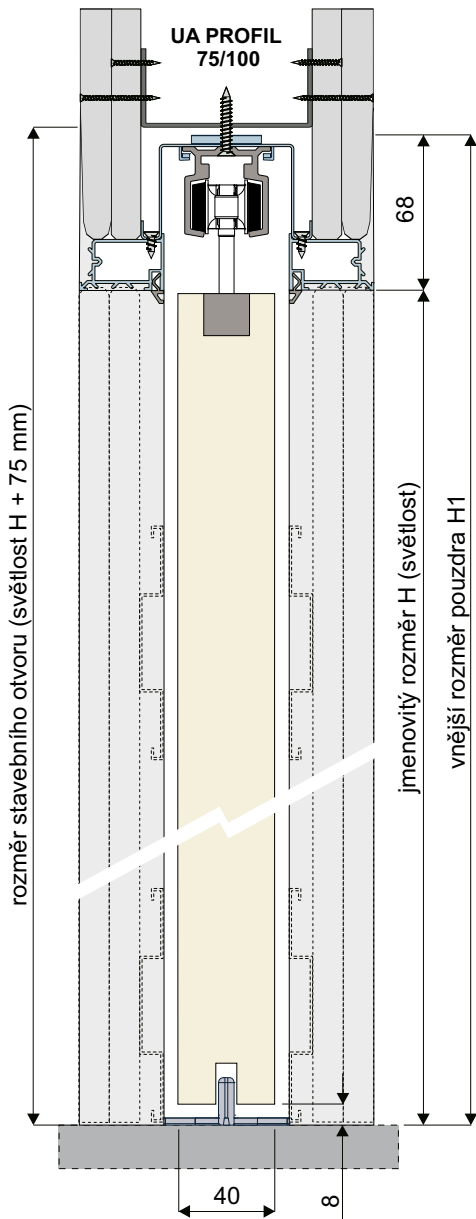

MODELOVÉ PŘÍKLADY PRO JMENOVITÉ ROZMĚRY VÝŠKY 1970 - 3000 mm

JMENOVITÝ ROZMĚR (světlost)	DOPORUČENÝ ROZMĚR STAVEBNÍHO OTVORU	ŠÍŘKA BOXU	VNĚJŠÍ ROZMĚR POUZDRA
A / H	šířka / výška	B	C / H1
1200 / 2100	2525 / 2175	651	2502 / 2168
1400 / 2100	2975 / 2175	776	2952 / 2168
1600 / 2100	3425 / 2175	901	3402 / 2168
1800 / 2100	3875 / 2175	1026	3852 / 2168
2000 / 2100	4325 / 2175	1151	4302 / 2168
2200 / 2100	4525 / 2175	1151	4502 / 2168
2400 / 2100	4975 / 2175	1276	4952 / 2168
2600 / 2100	5425 / 2175	1401	5402 / 2168
2800 / 2100	5875 / 2175	1526	5852 / 2168
3000 / 2100	6325 / 2175	1651	6302 / 2168

uvedené rozměry v mm

- **pouzdro 100 mm** = profil UA 75 mm a jednoduché opláštění SDK deskami
pouzdro 125 mm = profil UA 75 mm a dvojitě opláštění SDK deskami
pouzdro 150 mm = profil UA 100 mm a dvojitě opláštění SDK deskami
- pro pouzdra rozměrů větších než 900 / 2100 mm doporučujeme použít pouzdra pro tloušťku příčky 125 a 150 mm, a to z důvodu vyšší tuhosti pouzdra
- vnitřní prostor stavebního pouzdra je 54 mm; doporučená tloušťka dveřního křídla je 40-45 mm; rozměr dveřního křídla: šířka +25 mm, výška -8 mm
- stavební otvor je nutné osadit nosným překladem, pouzdro není nosné, v místě boxu pouzdra je nutné provést podezdívku do výšky -10 mm od čisté podlahy
- pouzdra jsou vybavena odnímatelnou kolejnicí s nastavitelným zadním dorazem; to umožňuje provádět servis i po instalaci dveří kdykoliv v budoucnosti
- pouzdra jsou vybavena vozíky s charakteristickou hladkostí a plynulostí chodu a testovány na životnost 100.000 uzavíracích cyklů pro hmotnost křídla do 80 kg, na vyžádání pro hmotnost 120 kg

Příslušenství:



tlumené a měkké dovírání SOFT CLOSE (pro křídla do 80 kg), u křidel širších než 860 mm možno instalovat oboustranně



kabelový kanál umožní v prostoru boxu pouzdra vést kabeláž a instalovat elektrické krabice pro zásuvky a vypínače; určené pouze pro pouzdra tloušťky příčky 150 mm; osa kabelového kanálu je min. 170 mm od hrany pouzdra

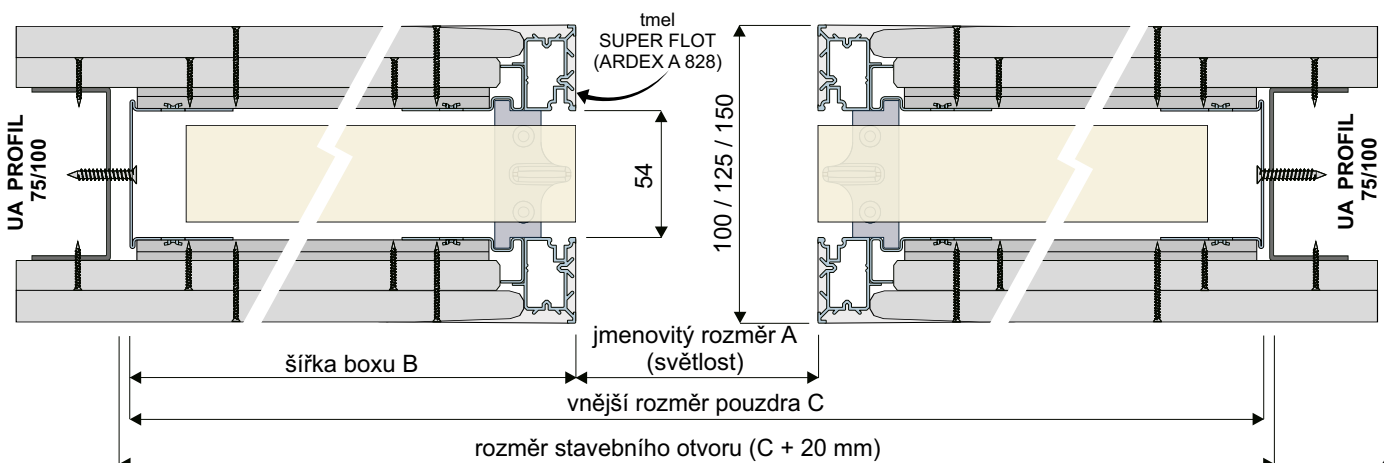



- designové a inovativní řešení
- možnost kombinovat s bočním světlíkem (v celoskleněném provedení nebo s hliníkovým rámem)
- pivotové dveřní křídla do výšky až 3000 mm a šířky 2250 mm
- úhel otočení dveřního křídla 180 a 360°
- upevnění pantů do podlahy a stropu s únosností dveřního křídla až do 150 kg
- neviditelné panty u typu FRAME a WOOD, pro typ GLASS v designovém hliníkovém provedení v imitaci nerez, elox nebo černá
- u typu GLASS bezpečnostní kalené sklo o tloušťce 8-12 mm dle typu provedení a použití typu závěsů
- u typu FRAME bezpečnostní kalené sklo o tloušťce 6, 8 mm v subtilním hliníkovém rámu 31x58 mm
- u typu WOOD dostupné v odstínu dle RAL, NCS, přírodní dýhy, CPL a HPL laminátů pro tloušťku křídla 40-52 mm
- dveřní madla dle individuálního výběru

Závěs AXON GLASS

- pro dveřní křídla tloušťky skla 8-12 mm a hmotnosti křídla do 100 kg
- osa otáčení je umístěna ve vzdálenosti min. 60 mm od hrany stavebního otvoru, šířka dveřního křídla od osy otáčení je max. 1000 mm
- otevírání o 180° s tichým blokováním v poloze 90°/0°/-90°
- vrtání otvorů pro kovový čep spodního závěsu Ø10/40 mm
- doporučené mezery: boční 3-5 mm, horní 5-7 mm, dolní 8 mm

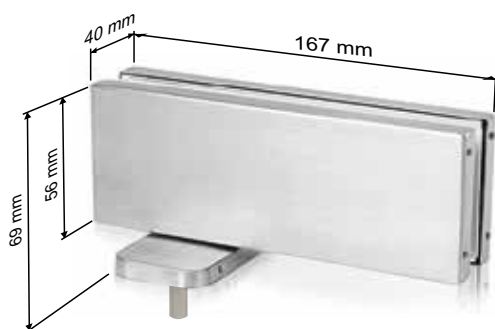

Závěs AXON GLASS XL

- pro dveřní křídla šířky 1250 - 2250 mm a tloušťky skla 10 mm a hmotnosti křídla do 150 kg
- osa otáčení může být umístěna ve vzdálenosti min. od 1/4 do 1/2 šířky dveřního křídla
- otevírání o 180° a 360° s tichým blokováním v poloze 90°/0°/-90°
- polohovací magnety nebo jednostranná stavítka jsou součástí sady pantu
- pant se dodává se sadou plynových pružin na sílu 480 N (standardní dodávka) nebo 750N volitelně
- vrtání otvorů pro hmožninky spodního závěsu Ø8/45 mm
- doporučené mezery: boční 5 mm, horní 12-13 mm, dolní 11 mm

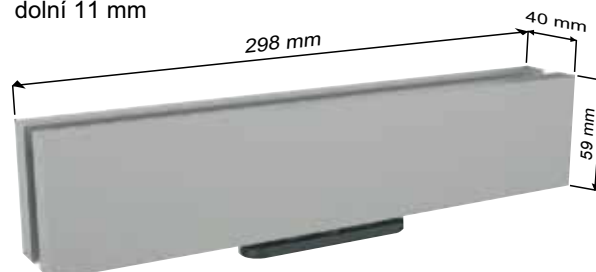

Závěs AXON

- pro dveřní křídla šířky 600 - 1250 mm a tloušťky do 52 mm a hmotnosti křídla do 75 kg
- osa otáčení je umístěna ve vzdálenosti 85 mm nebo 178 mm (a to jednoduchým otočením pantu v dutině křídla) nebo do 1/2 šířky dveřního křídla
- otevírání o 180° s tichým blokováním v poloze 90°/0°/-90°
- polohovací magnety nebo jednostranná stavítka součástí sady pantu
- pant lze dodat se sadou plynových pružin na sílu 480N (standardní dodávka) nebo 750N
- vrtání otvorů pro hmožninky spodního závěsu Ø8/45 mm
- doporučené mezery: boční 5 mm, horní 12-13 mm, dolní 11 mm

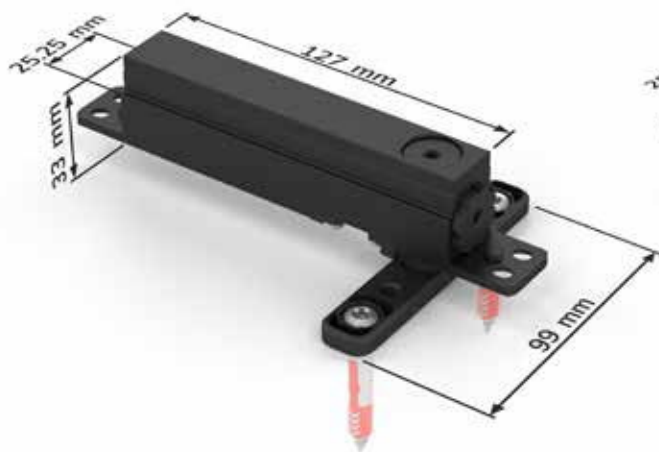

Závěs AXON XL

- pro dveřní křídla šířky 1250 - 2250 a tloušťky do 52 mm a hmotnosti křídla do 150 kg
- osa otáčení je umístěna ve vzdálenosti min. od 1/3 do 1/2 šířky dveřního křídla
- otevírání o 180° a 360° s tichým blokováním v poloze 90°/0°/-90°
- polohovací magnety nebo jednostranná stavítka součástí sady pantu
- pant lze dodat se sadou plynových pružin na sílu 480N (standardní dodávka) nebo 750N
- vrtání otvorů pro hmožninky spodního závěsu Ø8/45 mm
- doporučené mezery: boční 5 mm, horní 12-13 mm, dolní 11 mm

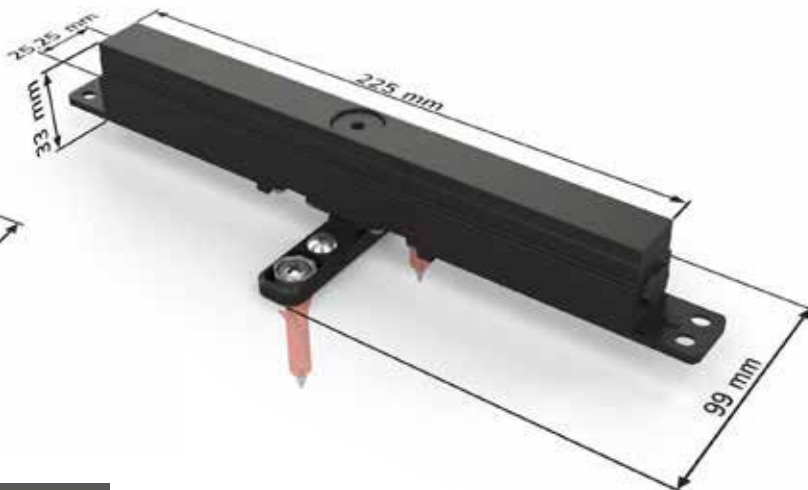

VARIANTY A ZPŮSOB OTEVÍRÁNÍ

Otevírání o 180°

- u typu celoskleněného dveřního křídla GLASS s použitím závěsu AXON GLASS
- u typu dveřního křídla FRAME a WOOD šířky do 1250 mm a hmotnosti do 75 kg s použitím závěsu AXON
- u typu dveřního křídla FRAME a WOOD šířky do 2250 mm a hmotnosti do 150 kg s použitím závěsu AXON XL

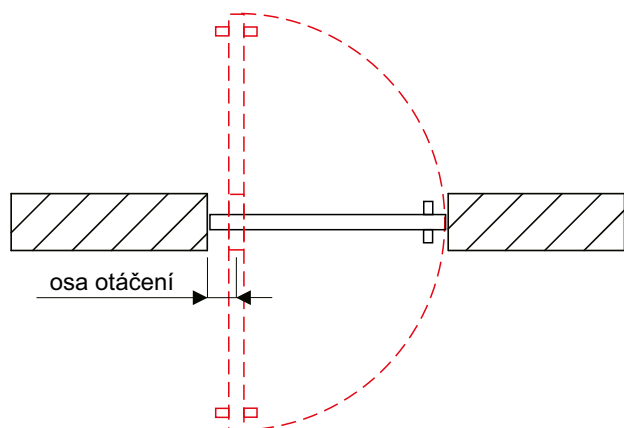

Otevírání o 360°

- u typu celoskleněného dveřního křídla GLASS s použitím závěsu AXON GLASS XL s umístěním osy otáčení v 1/2 šířky dveřního křídla
- u typu dveřního křídla FRAME a WOOD šířky do 2250 mm a hmotnosti do 150 kg s použitím závěsu AXON XL s umístěním osy otáčení v 1/2 šířky dveřního křídla

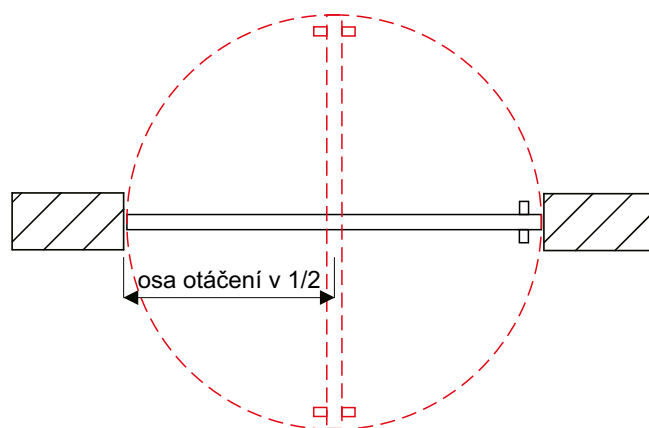



- oddělují prostor a slouží jako designový prvek v interiéru
- dveřní křídlo do výšky až 3000 mm a do šířky 1000 mm
- délky montážních profilů 3000/5800 mm, v případě šířky nebo délky příčky nad 3000 mm nutné individuálního posouzení
- sklo světlíku a nadsvětlíku tloušťky 10/(12) mm; dveřní celoskleněné křídlo tloušťky 8/10/(12) mm; dveřní profil se sklem 8/10 mm dle varianty provedení
- sklo kalené v provedení čiré, kouřové, bronzové, satinované, gravírované a další typy na poptávku
- možná variabilita svislého i vodorovného členění pomocí oboustranně lepeného profilu
- závěsy dle typu provedení (viditelné, skryté 3D)
- kování s magnetickým nebo střelkovým zámekem s možností uzamykání
- profily v provedení dle odstínu RAL stupnice

VARIANTY ŘEŠENÍ

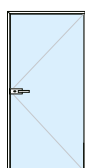

VARIANTA - A1

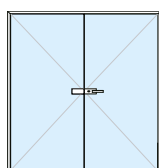

VARIANTA - A2

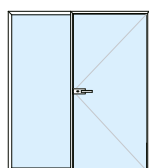

VARIANTA - B1

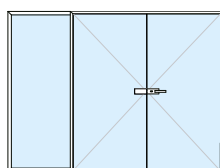

VARIANTA - B2

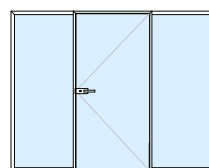

VARIANTA - C1

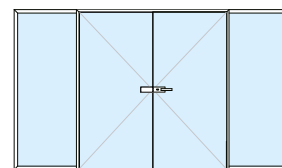

VARIANTA - C2

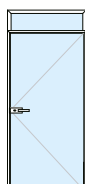

VARIANTA - D1

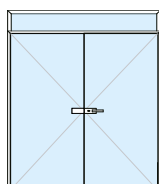

VARIANTA - D2

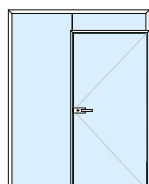

VARIANTA - E1

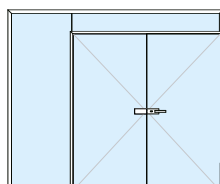

VARIANTA - E2

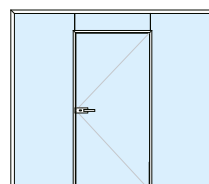

VARIANTA - F1

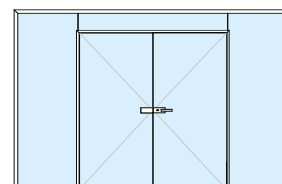

VARIANTA - F2

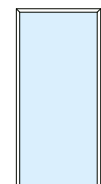

VARIANTA - FIX

Varianty dveřního křídla

- VAR 1 - sklo 8/10/(12) mm, viditelné závěsy

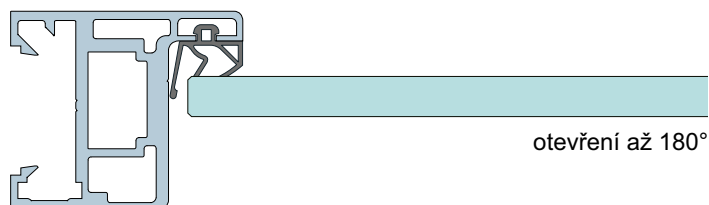

- VAR 2 - AL profil 31x34 mm, sklo 8/10 mm, skryté závěsy 3D

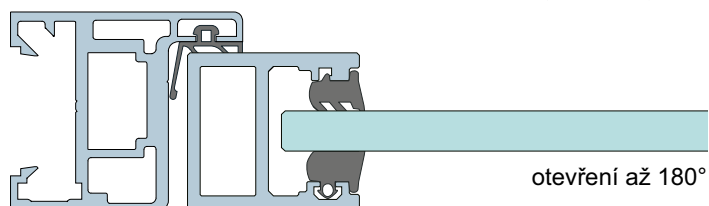

- VAR 3 - dřevěné dveřní křídlo 40 mm, skryté závěsy 3D

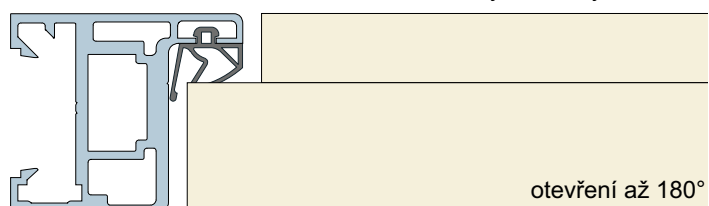

Dveřní kování

- magnetický nebo střelkový zámek
- bez uzamykání nebo s možností uzamykání FAB, FAB s knoflíkem
- volitelný tvar kliky pouze na poptávku



Zárubňový profil

- délka profilu 3000 mm

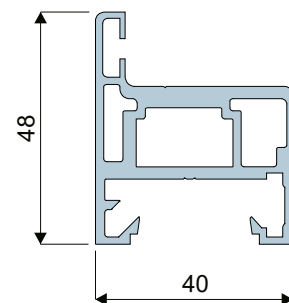

Montážní - obvodový profil

- profil pevný, dělený, svěrný
- délka profilů 3000 mm

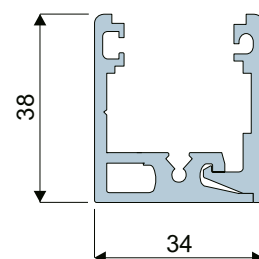

Dveřní závěsy

- viditelný závěs pro sklo 8/10/12 mm
- skrytý závěs 3D





- oddělují prostor a slouží jako designový prvek v interiéru
- dveřní křídlo do výšky až 3000 mm a do šířky 1500 mm
- v případě atypických rozměrů nutné individuálního posouzení
- sklo bočních světlíků tloušťky 10/(12) mm; dveřní profil se sklem 6/8/10 mm dle varianty provedení
- sklo kalené v provedení čiré, kouřové, bronzové, satinované, gravírované a další typy na poptávku
- možná variabilita svislého i vodorovného členění pomocí oboustranně lepeného profilu
- madla a mušle dle typu provedení dveřního křídla; možná atypická a zakázková výroba
- profily a kování dostupné v provedení hliník nebo v odstínu dle RAL

VARIANTY ŘEŠENÍ

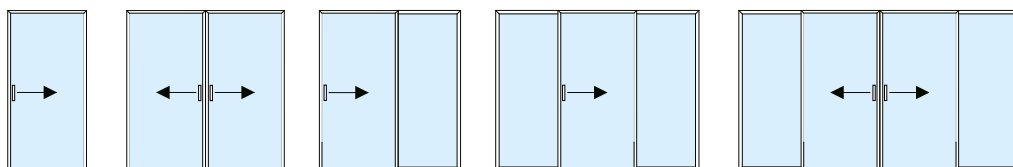

VARIANTA - A1

VARIANTA - A2

VARIANTA - B1

VARIANTA - C1

VARIANTA - C2

Kolejnice zapuštěná do stropní konstrukce

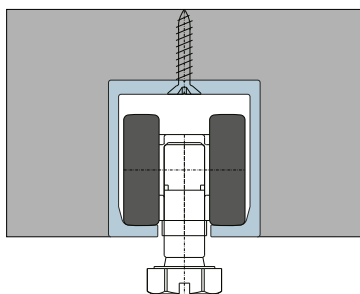

Kolejnice kotvená do stropní konstrukce nebo překladu

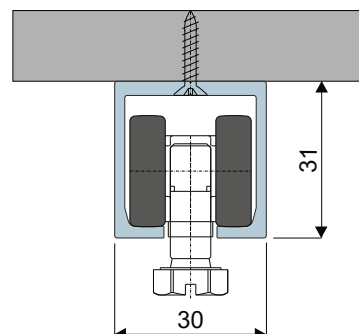

Varianty dveřního křídla

- AL profil 31x34 mm
- sklo 8/10 mm

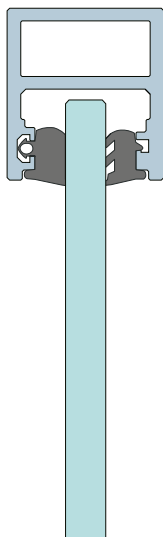

Varianty muší a madel



PŘÍSLUŠENSTVÍ A VOLITELNÉ DOPLŇKY



ZÁMEK S MAGNETICKOU STŘELKOU

Vysoce komfortní a tichý chod zámku
Standardní čtyřhran 8 mm pro jakékoliv kování
Provedení na klíč, cylindrickou vložku a wc zamykání
Bezúdržbová magnetická dělená střelka zámku
V odstínu imitace kartáčovaná nerez, černá

PROTIPLECH

Čistý design, zapuštěné provedení
Jednotný pro bezfalcové i reverzní zárubně
Snadná montáž do zárubně
V odstínu stříbrná, černá



ANSELM

TECTUS

SKRYTÉ 3D ZÁVĚSY

Možnost seřízení ve 3 osách
Univerzální provedení pro levé i pravé dveře
Úhel otevření dveřního křídla 180°
Bezúdržbové provedení
V odstínu stříbrná (matný nikl), bílá, černá



VÝSUVNÝ PADACÍ PRÁH

Integrovaný ve spodní hraně dveřního křídla
Nenarušuje design dveří
Zvyšuje komfort zvukové a tepelné izolace
Rozsah dotěsnění spáry pod křídlem 5-20 mm
Aktivuje se až v poloze dovřeného křídla



VOLITELNÉ DOPLŇKY

Větrací mřížka v provedení elox, dřevo, RAL
Kukátko, okopový plech
Panikový, elektromechanický, vícebodový zámek
Rozpojitelná kabelová průchodka
Skrytý samozavírač
Rektifikovatelná výztuha dveřního křídla
Dveřní výplň dutinková DTD, DVDM
aj.

PŘÍSLUŠENSTVÍ A VOLITELNÉ DOPLŇKY

SKRYTÝ SAMOZAVÍRAČ

Požadavek min. mezery mezi křídlem a stropem

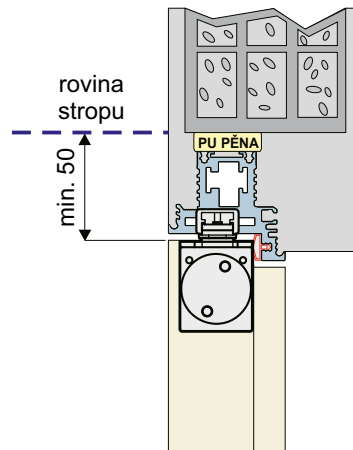

Otevírání VEN

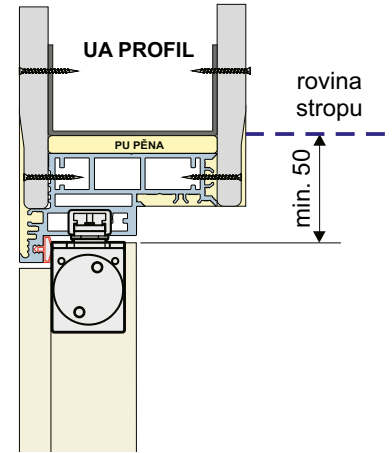

Otevírání DOVNITŘ

SKRYTÁ DVEŘNÍ ZARÁŽKA

Využití u všech typů dveřních křídel

Nelze kombinovat s padacím prahem ve dveřním křídle

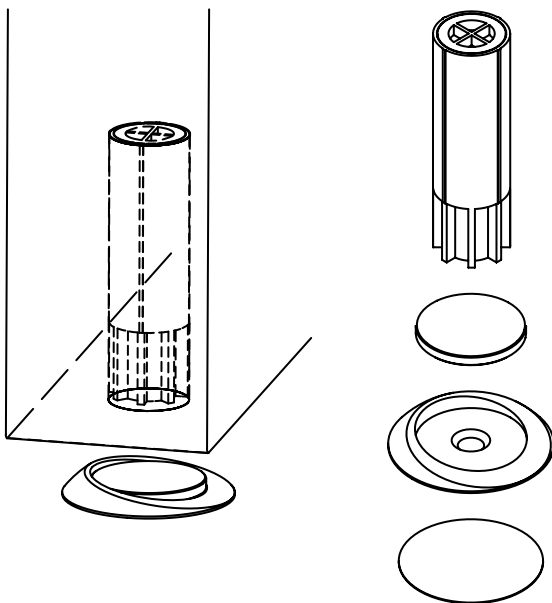

Maximální vzdálenost od spodní hrany křídla 10mm.

Ø 14

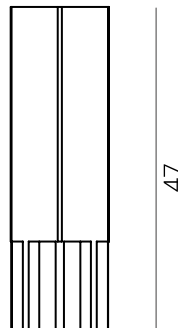

47

Montáž se provádí do spodní zámkové strany křídla do dřevěného rámu (výdřevy).

Není vhodné používat na koberce.

Upevnění magnetu do podlahy - 3M páska, možnost upevnění pomocí vrtů a hmoždinky

Ø 30



4.2

Ø 20

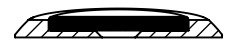

1.2

Veškeré dveře DORSIS jsou již z výroby připraveny pro instalaci magnetické dveřní zarážky.

VARIANTY OTEVÍRÁNÍ SKRYTÝCH DVEŘÍ A SCHÉMA PŘECHODŮ PODLAH

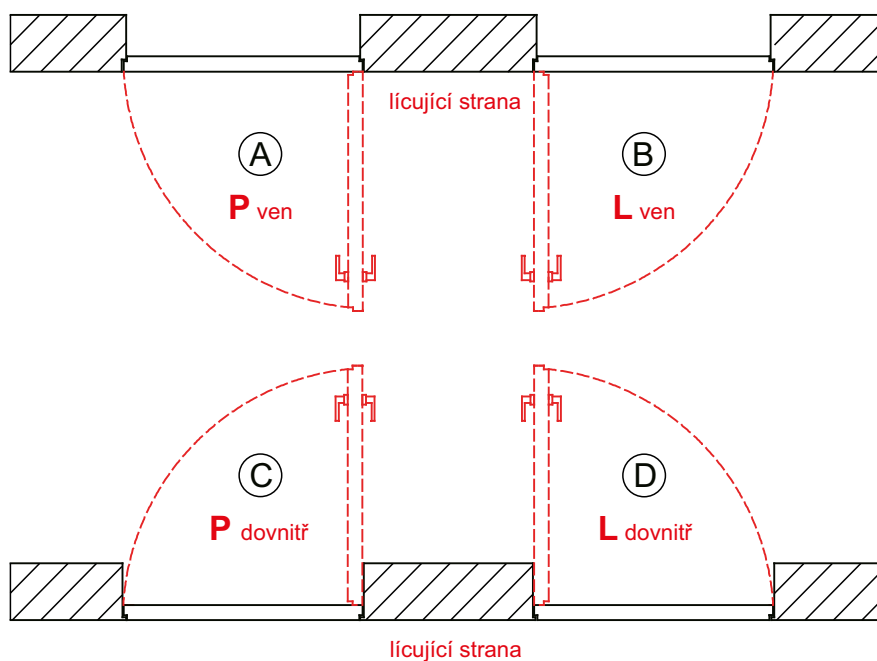

Skryté zárubně DURUS a FORTIUS

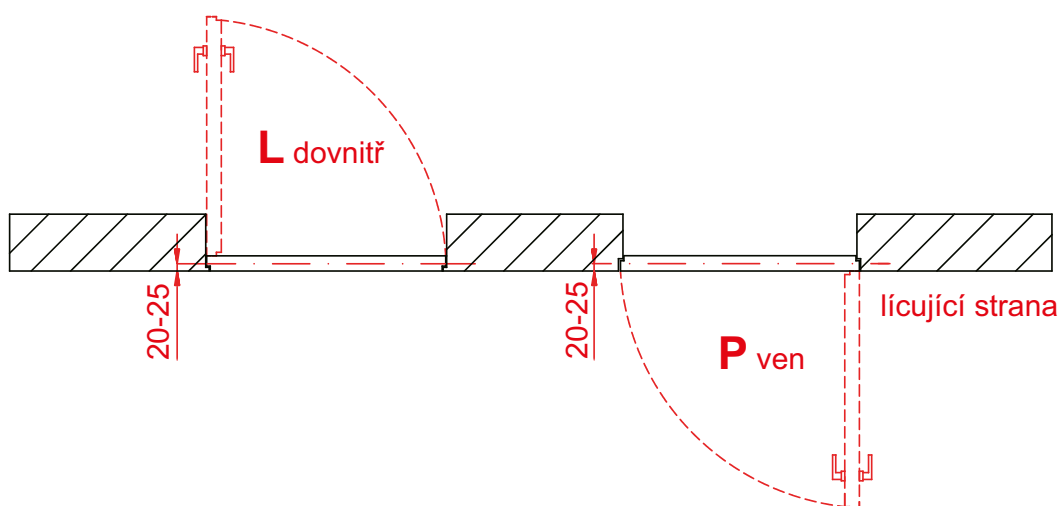

Bezobložková pouzdra BELPORT

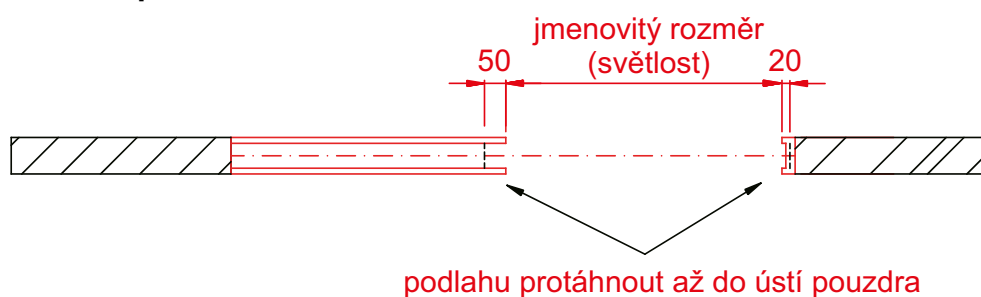

Skryté zárubně DURUS a FORTIUS

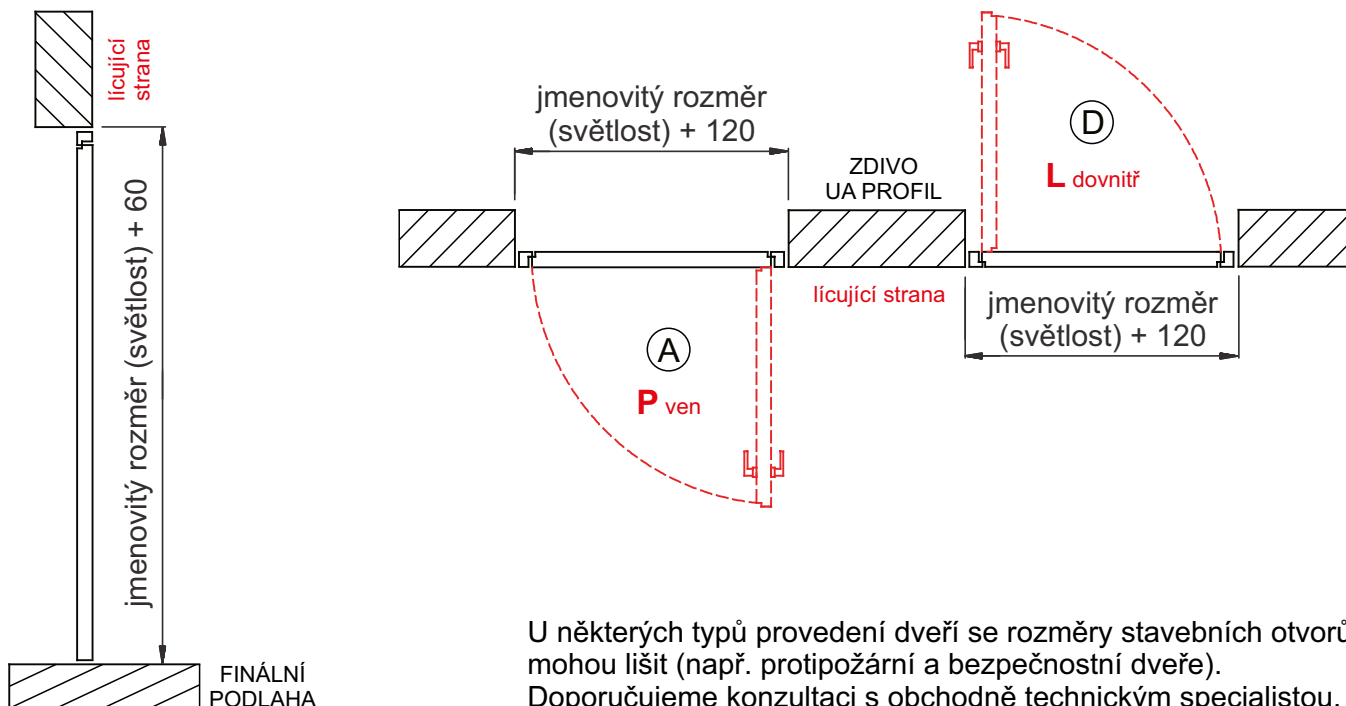

U některých typů provedení dveří se rozměry stavebních otvorů mohou lišit (např. protipožární a bezpečnostní dveře).
Doporučujeme konzultaci s obchodně technickým specialistou.

Bezobložková pouzdra BELPORT

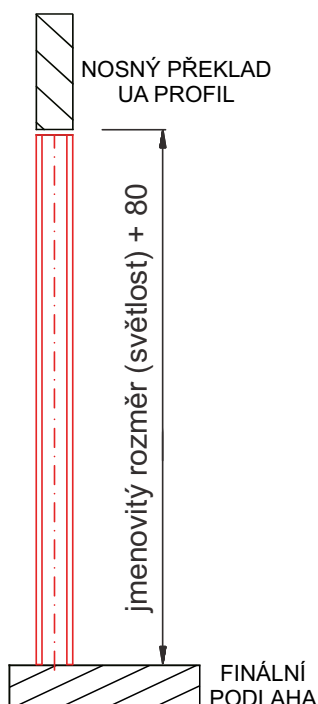

MODELOVÉ PŘÍKLADY PRO JMENOVITÉ ROZMĚRY VÝŠKY 1970 - 3000 mm			
JMENOVITÝ ROZMĚR (světlost)	DOPORUČENÝ ROZMĚR STAVEBNÍHO OTVORU	JMENOVITÝ ROZMĚR (světlost)	DOPORUČENÝ ROZMĚR STAVEBNÍHO OTVORU
šířka	šířka	šířka	šířka
600	1320	1100	2320
700	1545	1200	2545
800	1770	1300	2770
900	1995	1400	2995
1000	2220	1500	3220

uvedené rozměry v mm

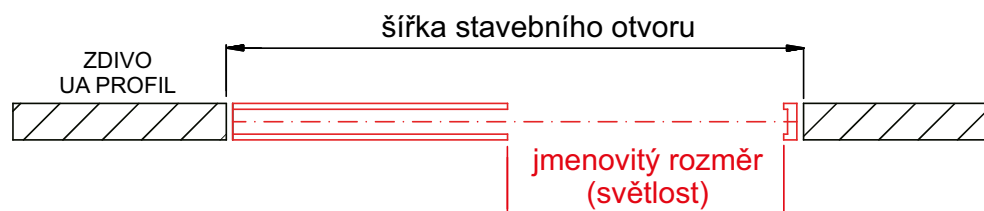

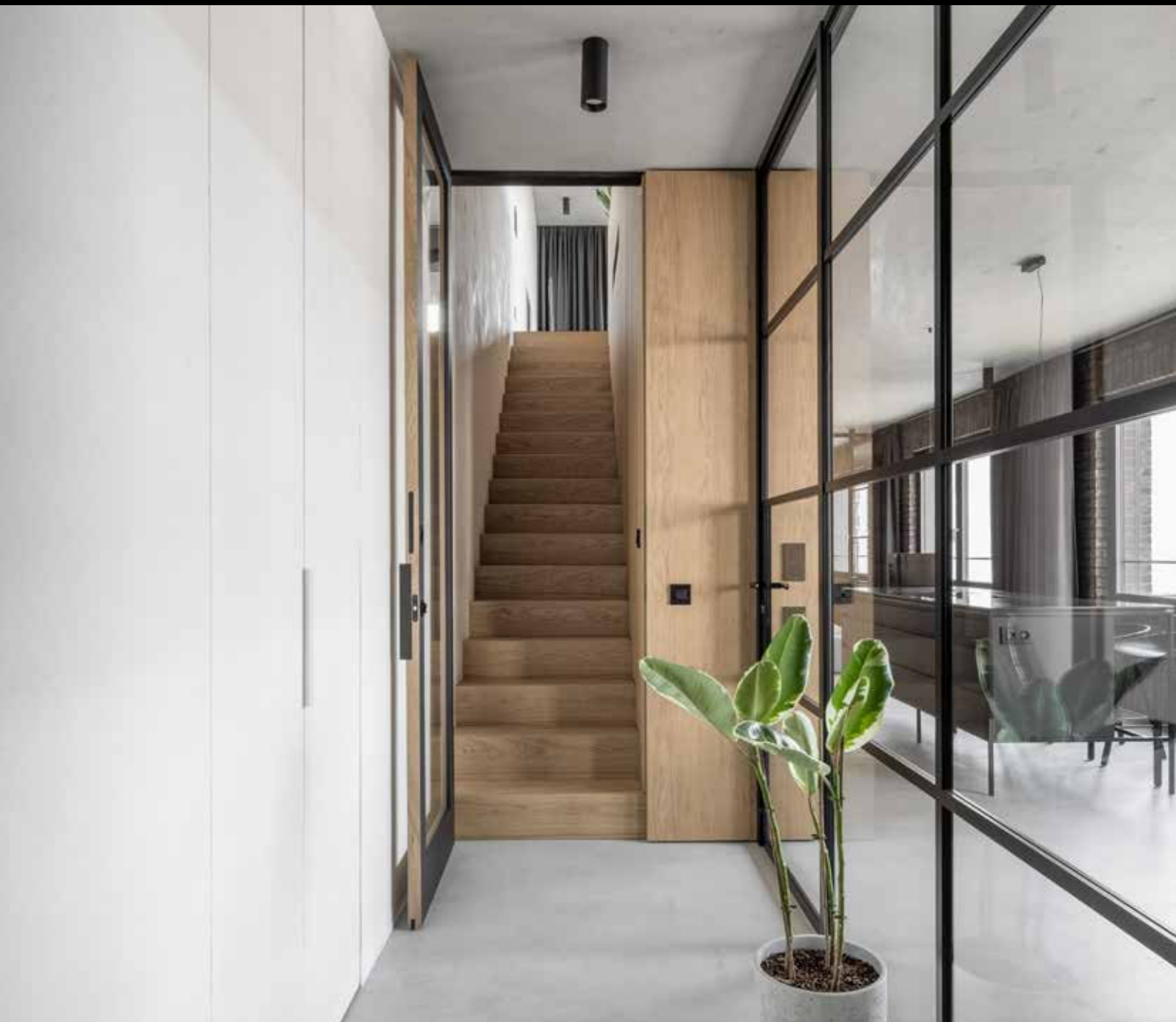

showroom a výroba

KOLÍN
Klejarská 863

showroom

PRAHA
Jesenice, V Roháčč I. 1438

showroom

BRNO
Hněvkovského 67

showroom

OLOMOUC
Čajkovského 18a

showroom

BRATISLAVA
Panónska cesta 8